

zibro

made by **TÖYÖTÖMI**

RS – 220



GB OPERATING MANUAL	PAGE 2	(This product is not suitable for primary heating purpose)
DE GEBRAUCHSANWEISUNG	PAGE 16	(Dieses Produkt eignet sich nicht als Hauptheizgerät)
FR MANUAL D'UTILISATION	PAGE 30	(Ce produit ne peut pas être utilisé comme chauffage principal)
NL GEBRUIKSAANWIJZING	PAGE 44	(Dit product is niet geschikt voor gebruik als primaire verwarming)
ES INSTRUCCIONES DE USO	PAGE 58	(Este producto no es adecuado para calefacción primaria)
IT ISTRUZIONI D'USO	PAGE 72	(Il presente prodotto non è adatto a funzioni di riscaldamento primario)
PT MANUAL DE INTRUÇÕES	PAGE 86	(Este produto não é adequado para fins de aquecimento principal)
DK BRUGERVEJLEDNING	PAGE 100	(Dette produkt er ikke egnet til brug som primær opvarmingskilde)

AFNOR CERTIFICATION - 11, RUE FRANCIS DE PRESSENSE
93571 LA PLAINE SAINT-DENIS CEDE

FICHE INFORMATIVE



CHAUFFAGES MOBILES
À COMBUSTIBLE LIQUIDE
NF 128 45/01
www.marque-nf.com

La marque NF garantit
la qualité de cet article
suivant les normes françaises
et Référentiel de certification
de l'application NF 128

CONFORME A LA NORME NF D 35-300 : 1992, NF EN 60335-1 : Mai 2013,
NF EN 50106 : septembre 2009 ET AUX DECRET 92-1280 et DECRET 2004-954,
AUX SPECIFICATIONS COMPLEMENTAIRES DEFINIES PAR LES REGLES DE
CERTIFICATION DE LA MARQUE NF 128

PRINCIPALES CARACTERISTIQUES CERTIFIEES:

- Sécurité du dispositif d'allumage
- Débit calorifique
- Efficacité des dispositifs de sécurité
- Stabilité
- Contrôle de la teneur en NOx dans les produits de combustion
- Contrôle de la qualité de la combustion (absence de CO)
- Endurance
- Intermittence

CONSEILS D'UTILISATION ET D'ENTRETIEN

Se reporter à la notice jointe à l'appareil et à la plaque de sécurité sur
l'appareil

Référence et numéro de lot ou de série de l'article : se reporter au produit

En cas d'insatisfaction, consultez d'abord:

Distributed in Europe by:

TOYOTOMI EUROPE SALES B.V.

Huygensweg 10,
5466 AN Veghel, The Netherlands

Email: info@toyotomi.eu Website: www.toyotomi.eu

Si une difficulté subsistait, vous pouvez écrire à:

EUROVENT CERTITA CERTIFICATION
48/50, rue de la Victoire
75009 PARIS

15 TIPS FOR SAFE USE

- 1 Make sure that children are always aware of the presence of a burning heater.
- 2 DO NOT move the heater when it is burning or still hot. DO NOT refill nor service the heater when it is burning or still hot.
- 3 Position the front of the heater at a minimum distance of 1.5 metres from walls, curtains, furniture, spray can and gas cylinder. DO NOT store the fuel tank near the heater.
- 4 DO NOT use the heater in dusty rooms or in very draughty places. In both cases you will not have optimum burning.
- 5 Switch off the heater, before you go to sleep.
- 6 Store and move fuel only in suitable tanks and jerrycans.
- 7 Make sure that the fuel is not exposed to heat or extreme temperature changes. ALWAYS store the fuel in a cool, dry and dark place (sunlight will affect the quality).
- 8 NEVER use the heater in places where harmful gasses or fumes may be present (e.g. exhaust gasses or paint fumes).
- 9 The top plate of the heater becomes hot. DO NOT cover the heater (there is a risk of fire). Avoid any contact with the top plate and grille.
- 10 ALWAYS make sure that there is sufficient ventilation.
- 11 The heater must not be located immediately below a socket-outlet.
- 12 Children of less than 3 years should be kept away unless continuously supervised. Children aged from 3 years and less than 8 years shall only switch on/off the appliance provided that it has been placed or installed in its intended normal operating position and they have been given supervision or instruction concerning use of the appliance in a safe way and understand the hazards involved. Children aged from 3 years and less than 8 years shall not plug in, regulate and clean the appliance or perform user maintenance.
CAUTION - Some parts of this product can become very hot and cause burns. Particular attention has to be given where children and vulnerable people are present.
- 13 Children shall not play with the appliance.
- 14 Cleaning and user maintenance shall not be made by children without supervision.
- 15 DO NOT stay near the heater for a long time.

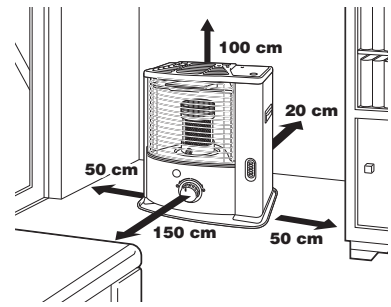

15 SICHERHEITSRATSCHLÄGE

- 1 Machen Sie Kinder immer auf die Anwesenheit eines brennenden Ofens aufmerksam.
- 2 Transportieren Sie den Ofen NICHT, wenn er brennt oder noch heiß ist. In diesem Fall auch KEINE Wartungsarbeiten durchführen.
- 3 Stellen Sie den Heizofen so auf, daß er sich mit der Vorderseite minimal 1,5 Meter von Mauern, Gardinen, Möbeln, Sprühdose und Gas Zylinder befindet. Bewahren Sie den Brennstofftank NICHT neben dem Ofen auf.
- 4 Benutzen Sie den Heizofen NICHT in staubigen Räumen und NICHT an Stellen, an denen es stark zieht. In beiden Fällen erhalten Sie keine optimale Verbrennung.
- 5 Schalten Sie den Heizofen aus, bevor Sie das Haus verlassen oder zu Bett gehen.
- 6 Lagern und transportieren Sie den Brennstoff ausschließlich in den dazu bestimmten Tanks und Kanistern.
- 7 Achten Sie darauf, daß der Brennstoff nicht Hitze oder extremen Temperaturunterschieden ausgesetzt wird. Lagern Sie den Brennstoff IMMER an einem kühlen, trockenen und dunklen Ort (Sonnenlicht schadet der Qualität).
- 8 Benutzen Sie den Heizofen NIEMALS an Stellen, an denen schädliche Gase oder Dämpfe auftreten könnten (zum Beispiel Auspuffgase oder Farbdämpfe).
- 9 Die Oberseite des Ofens wird heiß. Der Ofen darf NICHT abgedeckt werden (Feuergefahr). Berühren Sie die Oberseite und das Gitter nicht.
- 10 Achten Sie IMMER auf ausreichende Belüftung.
- 11 Das Heizgerät darf nicht direkt unter einer Steckdose stehen.
- 12 Kinder unter 3 Jahren dürfen nicht in die Nähe kommen oder sind ständig zu beaufsichtigen. Kinder von 3-8 Jahren dürfen das Gerät nur dann ein- oder ausschalten, wenn es in seiner vorgesehenen Betriebsstellung aufgestellt bzw. installiert ist und wenn die Kinder in die sichere Bedienung des Geräts eingewiesen wurden und die damit einhergehenden Gefahren verstanden haben. Kinder von 3-8 Jahren dürfen das Gerät nicht anschließen, steuern, reinigen oder instand halten.
ACHTUNG - Einige Teile dieses Produkts können sehr heiß werden und Verbrennungen verursachen. Achten Sie besonders auf Kinder und andere gefährdete Menschen.
- 13 Kinder nicht mit dem Gerät spielen lassen.
- 14 Reinigungs- und Wartungsarbeiten sollten nicht von Kindern ohne Aufsicht ausgeführt werden.
- 15 Bleiben Sie NICHT zu lange neben dem Ofen stehen.

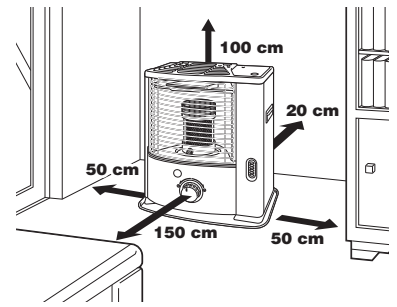

15 CONSEILS POUR UN USAGE EN TOUTE SÉCURITÉ

- 1 Attirez l'attention des enfants sur la présence d'un appareil en combustion.
- 2 NE déplacez PAS l'appareil lorsqu'il chauffe ou s'il est encore brûlant. Dans ces conditions, il NE faut PAS ajouter du combustible ni entreprendre l'entretien de l'appareil.
- 3 Placez l'avant de l'appareil à au moins 1,5 mètre du mur, des rideaux, des meubles, aérosol et bouteille de gaz. NE rangez PAS le réservoir de combustible près du poêle.
- 4 N'UTILISEZ PAS l'appareil dans des pièces poussiéreuses ni dans des endroits à fort courant d'air. Dans ces deux cas, la combustion ne sera pas optimale.
- 5 Eteignez l'appareil avant de sortir ou d'aller vous coucher.
- 6 Conservez le combustible exclusivement dans des réservoirs et bidons adaptés.
- 7 Veillez à ce que le combustible ne soit pas exposé à la chaleur ou à des écarts de température extrêmes. Conservez le combustible TOUJOURS dans un endroit frais, sec et sombre (la lumière solaire dégrade la qualité du combustible).
- 8 N'UTILISEZ JAMAIS l'appareil dans des endroits où des gaz, solvants ou vapeurs nocives (par exemple: gaz d'échappement ou vapeurs de peinture) peuvent être présents.
- 9 Le plateau supérieur et la grille devant deviennent chauds. L'appareil NE doit JAMAIS être couvert (risque d'incendie). Il faut éviter tout contact avec le plateau supérieur et la grille.
- 10 Aérez TOUJOURS suffisamment.
- 11 L'appareil de chauffage ne doit pas être situé immédiatement en dessous d'une prise de courant.
- 12 Les enfants de moins de 3 ans devraient être tenus à l'écart à moins d'être surveillés en permanence. Les enfants âgés de 3 ans et de moins de 8 ans doivent uniquement allumer / éteindre l'appareil à condition qu'il ait été placé ou installé dans sa position normale de fonctionnement prévue et qu'ils soient sous surveillance ou qu'ils aient reçu des instructions concernant l'utilisation de l'appareil de manière sûre et qu'ils comprennent les risques encourus. Les enfants âgés de 3 ans et de moins de 8 ans ne doivent pas brancher, régler et nettoyer l'appareil ni effectuer l'entretien d'utilisateur.
ATTENTION - Certaines parties de ce produit peuvent devenir très chaudes et provoquer des brûlures. Une attention particulière doit être accordée aux endroits où les enfants et les personnes vulnérables sont présents.
- 13 Ne pas laisser les enfants jouer avec l'appareil.
- 14 Les enfants ne doivent pas être chargés du nettoyage et de l'entretien de l'appareil sauf s'ils sont encadrés.
- 15 NE demeurez PAS longtemps à proximité du poêle.

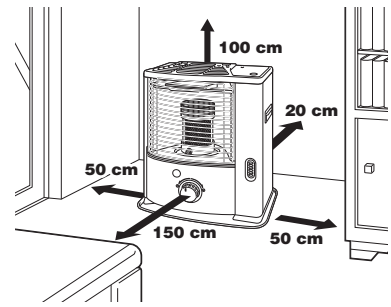

15 TIPS VOOR EEN VEILIG GEBRUIK

- 1 Wijs kinderen altijd op de aanwezigheid van een brandende kachel.
- 2 Verplaats de kachel NIET als deze brandt of nog heet is. In dat geval ook NIET bijvullen en geen onderhoud verrichten.
- 3 Plaats de voorkant van de kachel op minimaal 1,5 meter van muur, gordijnen, meubels, spuitbus en gascilinder. De jerry can NIET naast de kachel opslaan.
- 4 Gebruik de kachel NIET in stoffige ruimtes en niet op plaatsen waar het sterk tocht. In beide gevallen krijgt u geen optimale verbranding.
- 5 Zet de kachel uit voordat u vertrekt of naar bed gaat.
- 6 Bewaar en vervoer de brandstof uitsluitend in de daarvoor bestemde wisseltankjes en jerrycans.
- 7 Zorg ervoor dat de brandstof niet bloot staat aan hitte of extreme temperatuurverschillen. Bewaar de brandstof ALTIJD op een koele, droge en donkere plaats (zonlicht tast de kwaliteit aan).
- 8 Gebruik de kachel NOOIT op plaatsen waar schadelijke gassen of dampen aanwezig kunnen zijn (bv. uitlaatgassen of verfdampen).
- 9 De bovenzijde van de kachel wordt heet. De kachel mag NIET afgedekt worden (brandgevaar). Vermijd elk contact met de bovenplaat en de grille.
- 10 Zorg ALTIJD voor voldoende ventilatie.
- 11 De kachel mag niet direct onder een stopcontact geplaatst worden.
- 12 Houd kinderen jonger dan 3 jaar uit de buurt van de kachel, tenzij zij continu onder toezicht staan. Kinderen in de leeftijd van 3 tot 8 jaar mogen het apparaat uitsluitend in-/uitschakelen mits het in de beoogde, normale bedrijfsstand is geplaatst of geïnstalleerd en mits zij begeleid worden of instructies hebben gekregen over het veilige gebruik van de machine en de gevaren ervan begrijpen. Kinderen in de leeftijd van 3 tot 8 jaar mogen het apparaat niet aansluiten, reguleren, reinigen of er onderhoud op uitvoeren.
LET OP - Een aantal onderdelen van dit product kan zeer heet worden en brandwonden veroorzaken. Toezicht is met name belangrijk op plaatsen waar kinderen en kwetsbare personen aanwezig zijn.
- 13 Zorg ervoor dat kinderen niet met het apparaat spelen.
- 14 Reiniging en onderhoud dient niet te worden uitgevoerd door kinderen waarop geen toezicht wordt gehouden.
- 15 Blijf NIET voor de kachel staan voor een langere tijd.

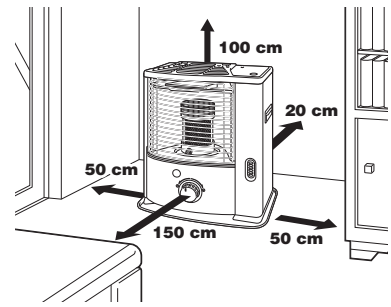

15 SUGERENCIAS PARA UN USO SEGURO

- 1 Asegúrese de que los niños son siempre conscientes de la presencia de una estufa encendida.
- 2 NO transportar la estufa cuando esté encendida o esté aún caliente, ni tampoco llenarla de combustible, ni efectuar trabajos de mantenimiento.
- 3 Ponga el frontal de la estufa a una distancia mínima de 1,5 metros de la pared, cortinas, muebles, aerosol y cilindro de gas. NO guardar el depósito de combustible cerca de la estufa.
- 4 NO use la estufa en habitaciones polvorientas o en lugares con fuertes corrientes de aire. En ambos casos, no habrá un funcionamiento óptimo.
- 5 Apague la estufa antes de ir a dormir.
- 6 Conserve y transporte el combustible únicamente en los depósitos y bidones destinados para ello.
- 7 No exponga el combustible al calor o a cambios extremos de temperatura. SIEMPRE Guarde el combustible en un lugar oscuro, seco y fresco (la luz solar afecta a la calidad).
- 8 NUNCA utilice la estufa en lugares donde gases o vapores nocivos puedan estar presentes (por ej., gases de escape o vapores de pintura).
- 9 La parte superior de la estufa puede calentarse. NO cubra la estufa (hay un riesgo de fuego). Evite cualquier contacto con la parte superior y la rejilla.
- 10 Asegúrese SIEMPRE de una ventilación suficiente.
- 11 La estufa no deberá colocarse justo debajo de una toma de corriente.
- 12 Deberá mantenerse el aparato fuera del alcance de menores de 3 años, a menos que se encuentren bajo supervisión constante. Los niños entre 3 y 8 años de edad solo podrán encender o apagar el aparato siempre y cuando este haya sido colocado o instalado en su posición operativa normal y el menor esté supervisado o haya sido instruido sobre su uso seguro y comprenda los riesgos que entraña. Los menores de 3 a 8 años de edad no deben enchufar, ajustar, limpiar ni realizar tareas de mantenimiento en el aparato.
PRECAUCIÓN - Algunas partes de este producto pueden alcanzar temperaturas elevadas y causar quemaduras. Se debe prestar especial atención cuando haya menores y personas vulnerables.
- 13 Los niños no deben utilizar el aparato como un juguete.
- 14 Las tareas de limpieza y mantenimiento reservadas al usuario no deben ser realizadas por niños sin supervisión.
- 15 NO permanezca cerca de la estufa durante mucho tiempo.

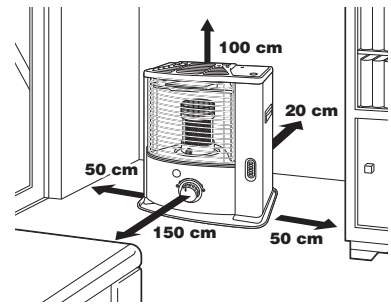

15 CONSIGLI PER UN USO SICURO

- 1 Richiamare sempre l'attenzione dei bambini sui pericoli di una stufa accesa.
- 2 NON spostare la stufa se questa è accesa o se è ancora calda. In tal caso, NON riempirla di combustibile e non eseguire la manutenzione.
- 3 Porre la parte anteriore della stufa ad una distanza minima di 1,5 metri da pareti, tende, mobili, spray can e cilindro a gas. NON conservate il combustibile vicino alla stufa.
- 4 NON usare la stufa in locali polverosi e non porla in luoghi dove vi è una forte corrente d'aria. In entrambi i casi non si avrà una combustione ottimale.
- 5 Spegnerla prima di uscire o prima di andare a letto.
- 6 Conservare e trasportare il combustibile nei contenitori appositi.
- 7 Assicurarsi che il combustibile non sia esposto a fonti di calore o a forti escursioni termiche. Conservare SEMPRE il combustibile in un luogo fresco, secco ed asciutto (la luce del sole ne intacca la qualità).
- 8 NON usare mai la stufa in luoghi dove possono essere presenti gas o vapori pericolosi (ad esempio, gas di scarico o vapori di vernici).
- 9 La parte superiore della stufa diventa molto calda. La stufa NON può essere coperto (pericolo d'incendio). Evitare ogni contatto con il tettuccio e la griglia.
- 10 Assicurarsi SEMPRE che la ventilazione sia sufficiente.
- 11 Non posizionare il dispositivo di riscaldamento immediatamente sotto ad una presa di corrente.
- 12 Tenere fuori dalla portata dei bambini di età inferiore ai 3 anni, se non continuamente sotto la supervisione adulta. I bambini di età compresa tra i 3 e gli 8 anni possono solo accendere o spegnere il dispositivo a condizione che questo sia stato posizionato o installato nella posizione in cui dovrà rimanere una volta in funzione e a condizione che siano supervisionati o istruiti in merito all'utilizzo sicuro del dispositivo e che comprendano i rischi connessi. I bambini di età compresa tra i 3 e gli 8 anni non potranno collegare, regolare e pulire il dispositivo o eseguirne la manutenzione.
ATTENZIONE - Alcuni componenti di questo prodotto possono diventare molto caldi e causare scottature. È necessario prestare particolare attenzione in presenza di bambini e persone vulnerabili.
- 13 I bambini non dovrebbero giocare col dispositivo.
- 14 Le operazioni di pulizia e manutenzione da parte dell'utente non vanno eseguite dai bambini senza supervisione.
- 15 NON state vicino alla stufa per troppo tempo.

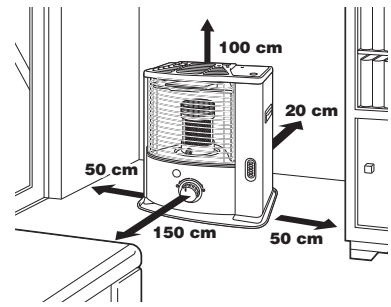

15 DICAS PARA UTILIZAÇÃO SEGURA

- 1 Assegure-se que as crianças têm noção da presença de um aquecedor.
- 2 NÃO transportar o aquecedor quando está aceso ou ainda quente, nem encher de combustível ou fazer qualquer trabalho de manutenção.
- 3 Posicione a frente do aquecedor a uma distância mínima de 1.5m de paredes, cortinados, mobílias, latas sob pressão e botijas de gás. NÃO armazene o tanque de combustível perto do aquecedor.
- 4 NÃO utilize o aquecedor em divisões empoeiradas ou em ambientes muito húmidos. Nestes casos não obterá uma queima eficaz.
- 5 Desligue o aquecedor antes de ir dormir.
- 6 Armazene e transporte o combustível somente em depósitos ou bidões destinados para o efeito.
- 7 Certifique-se de que o combustível não está exposto ao calor nem mudanças extremas de temperatura. Guarde SEMPRE o combustível em lugar fresco, seco e escuro (a luz solar irá afetar a qualidade do mesmo).
- 8 NUNCA utilize o aquecedor em locais onde existam gases ou vapores nocivos (por exemplo gases de escape ou vapores de tinta).
- 9 O prato superior do aquecedor fica quente. NÃO cubra o aquecedor (risco de incêndio). Evite qualquer contacto com o prato superior e com a grelha.
- 10 Certifique-se SEMPRE de que existe ventilação suficiente.
- 11 O aquecedor não deve estar colocado imediatamente abaixo de uma tomada.
- 12 As crianças com idade inferior a 3 anos devem ser mantidas à distância, a não ser que sejam continuamente vigiadas. As crianças com uma idade a partir dos 3 e inferior a 8 anos apenas podem ligar/desligar o aparelho se o mesmo tiver sido colocado ou instalado na sua posição operativa normal, e caso tenham recebido indicações ou instruções quanto à utilização do aparelho com segurança, com conhecimento dos perigos aqui envolvidos. Crianças com uma idade a partir dos 3 e inferior a 8 anos não devem ligar, regular e limpar o aparelho ou efetuar a manutenção do utilizador.
CUIDADO - Algumas partes deste produto podem ficar muito quentes e provocar queimaduras. Deve ser prestada especial atenção na presença de crianças e pessoas vulneráveis.
- 13 As crianças não devem brincar com o aparelho.
- 14 A limpeza e manutenção pelo utilizador não será feita por crianças sem supervisão.
- 15 NÃO permaneça demasiado tempo junto ao aquecedor.

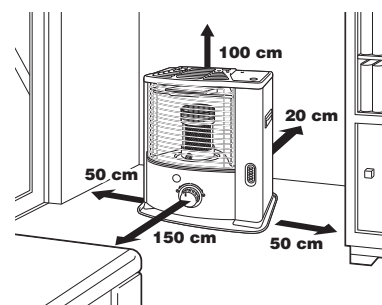

15 TIPS FOR UFARLIG BRUG

- 1 Børn bør være under opsyn, så det sikres, at de ikke leger med apparatet.
- 2 Flyt **ALDRIG** kaminen, når den brænder eller stadig er varm. I dette tilfælde må den heller **IKKE** påfyldes eller vedligeholdes.
- 3 Anbring kaminen så dens forkant er mindst 1,5 meter fra mure, gardiner, møbler, spray dåse og gas cylinder. Opbevar **IKKE** brændstoftanken i nærheden af ovnen.
- 4 Brug **IKKE** kaminen i støvede rum, da der så ikke opnås en optimal forbrænding. Brug ikke kaminen i umiddelbar nærhed af badekar, brusekabiner eller svømmebassiner.
- 5 Sluk kaminen før De forlader huset eller går i seng.
- 6 Opbevar og transporter altid brændstoffet i de dertil beregnede tanke og dunke.
- 7 Sørg for, at brændstoffet ikke udsættes for varme eller ekstreme temperaturforskelle. Opbevar **ALTID** brændstoffet et køligt, tørt og mørkt sted (sollys forringer kvaliteten af brændstoffet).
- 8 Brug **ALDRIG** kaminen på steder, hvor der kan være skadelige gasser eller dampe (f.eks. udstødningsgasser eller malingsdampe).
- 9 Vær opmærksom på, at kaminens gitter bliver meget varmt. Hvis der anbringes ting oven på kaminen, udgør det en brandfare.
- 10 Sørg **ALTID** for tilstrækkelig ventilation.
- 11 Varmeapparatet må ikke være placeret umiddelbart under en stikkontakt.
- 12 Børn under 3 år skal holdes væk, medmindre de løbende overvåges. Børn i alderen fra 3 år og under 8 år må kun tænde/slukke for apparatet forudsat at den er anbragt eller installeret i den tilsigtede normale driftsposition, og de har fået tilsyn eller instruktion om brugen af apparatet på en sikker måde og forstår de involverede farer. Børn i alderen fra 3 år og under 8 år må ikke tilslutte, regulere og rengøre apparatet eller udføre vedligeholdelse.
FORSIGTIG - Nogle dele af dette produkt kan blive meget varme og forårsage forbrændinger. Særlig opmærksomhed skal udvises, hvor børn og udsatte personer er til stede.
- 13 Børn må ikke lege med apparatet.
- 14 Rengøring og brugervedligeholdelse må ikke foretages af børn uden vejledning.
- 15 Ophold dig **IKKE** tæt på ovnen i længere tid.

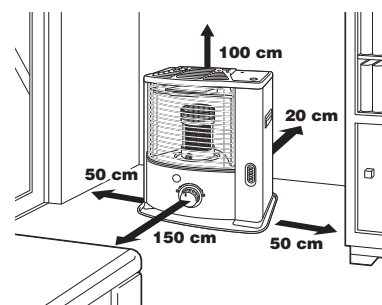

Thank you for choosing a "TOYOTOMI" product!

Toyotomi products are used by satisfied customers worldwide. In order to assure the comfortable and safe use of our products by customers in each country, our products conform to the safety standards not only in Japan but also in every country around the world we do business with.

Toyotomi tailors its products to satisfy its customer's needs by always pursuing our business philosophy, "sharing joys in daily living". We will continue to research, develop and manufacture products that match people's lifestyle for efficiency, safety and comfort.

We hope that you'll enjoy your Toyotomi appliance for years to come!

We invite you to read this instruction manual first, to ensure the maximum lifetime for this appliance.

Get to know us better...visit us at www.toyotomi.eu for our full line of products.

1 READ THE DIRECTIONS FOR USE FIRST.

2 IN CASE OF ANY DOUBT, CONTACT YOUR DEALER.

3 BEFORE YOU START READING, CONSULT THE MAIN COMPONENTS LIST ON THE LAST PAGE.

GENERAL DIRECTIONS FOR USE

Below you will find the main steps to be taken for using your heater. For more details, please refer to the MANUAL.

- 1** Remove all packaging materials (refer to Section A, Fig. A).
- 2** Fill the removable tank **8** and wait 30 minutes before you ignite the heater (refer to Section B, Fig. I).
- 3** Insert the batteries into the battery holder **10** (refer to Section A, Fig. F).
- 4** Check whether the combustion chamber **3** is fully upright (refer to Section A, Fig. E).
- 5** Ignite the heater by turning the knurled wick adjustment knob **2** as far to the right as possible (refer to Section C, Fig. L).
- 6** After igniting the heater it will take 30 minutes before you can check if the heater burns well (refer to Section D).
- 7** Switch off the heater (refer to Section E).

- As a fire precaution, the tank must be filled either when the heater has been switched off or in another room than the room where the heater is installed.
- Always ensure that the tank is closed properly after filling it at a safe distance from all sources of heat and open flames (see Section B).
- The first time you ignite your heater it will smell like 'new' for a short time.
- Store all fuel containers with their original caps and seals in a cool and dark place.
- Fuel ages. Use new fuel at the start of every heating season.
- Only use high quality and water-free pure paraffin in accordance with local legislation (TOYOTOMI fuel).
- Before changing brands and/or types of fuel make sure that the mobile heater first completely empties all of the remaining fuel inside the heater.

WHAT YOU NEED TO KNOW IN ADVANCE

ALWAYS MAKE SURE THAT THERE IS SUFFICIENT VENTILATION

Read this user manual carefully before using the appliance and keep it for future reference. Install this device only when it complies with local/national legislation, ordinances and standards. This product is intended to be used as a heater in residential houses and is only suitable for use in dry locations, in normal household conditions, indoors in living room, kitchen and garage.

This heater is equipped with an air quality control system **II**. When there is insufficient ventilation in the room or when the heater is being used in a room which is too small, the heater will shut off automatically.

For comfortable and safe heating ensure that there is sufficient ventilation.

NOTE: To avoid unexpected shut off, we recommend to put a door or window ajar when the heater is operating.

Regardless of the model, you must always make sure that the heater is used in a room large enough to enable the heater to be used safely without extra ventilation (*refer to Section J*). If the room is smaller than required, you must always open a door or window slightly (ensuring an opening of approx. 2.5 cm). It is important that every room where the heater is used has sufficient air intake and efficient air outflow (both openings must have a minimum cross section of 50 cm²).

We also recommend doing this in highly insulated or draught-free rooms and/or at altitudes above 1500 metres. Do not use your heater in cellars or other underground areas.

No modifications to the safety system are allowed, as that will invalidate the guarantee that the air probe will work properly. Consult your dealer in case of doubt.

Be aware that the grid and the top plate become hot. If the appliance is covered there is a risk of fire. Due to high surface temperature, keep away from children.

ESPECIALLY FOR FRANCE: Your heater was designed to operate exclusively on fuel for liquid fuel-operated mobile heaters in accordance with the Decrees of 18-07-2002 and 25-06-2010. The use of other fuels is forbidden. Ask your dealer or check our website for the addresses of our retailers. The liquid fuel-operated mobile heater is intended as an extra heater, and not as a continuous source of heat.

ESPECIALLY FOR UNITED KINGDOM: Only use Class C1 paraffin fuel in accordance with BS2869; Part 2, or equivalent.

The user must comply with the following instructions for proper use:

DO NOT

- use petrol.
- use the liquid fuel-operated mobile heater in caravans, boats, and vehicle cabins.
- use the liquid fuel-operated mobile heater in insufficiently ventilated rooms (consult the table of properties for the minimum dimensions of the room to be heated), underground rooms and / or at a height of over 1500 metres.
- modify the heater safety features.

The use of this type of heating in public rooms is subject to prior regulatory permission. Obtain proper information on this in advance.

THE RIGHT FUEL

Your heater has been designed for use with high-quality water-free pure paraffin oil (TOYOTOMI fuel). Only fuels of this kind will ensure clean and proper burning. Lower quality fuel may result in:

- increased possibility of malfunctioning
- incomplete burning
- reduced heater lifetime
- smoke and/or smells
- deposits on the grid or mantle

Using the right fuel is therefore essential for safe, efficient, and comfortable use of your heater.

Damage and/or malfunctions of the heater due to the use of other than high quality water-free pure paraffin oil is not covered by the warranty. Always refer to (www.toyotomi.eu) for the right fuel for your heater.



Only the use of the correct fuel will ensure safe, efficient, and comfortable use of your heater.



This transportation cap is packed separately in the box. Only this cap ensures trouble-free transportation of the heater after use. Store it well!

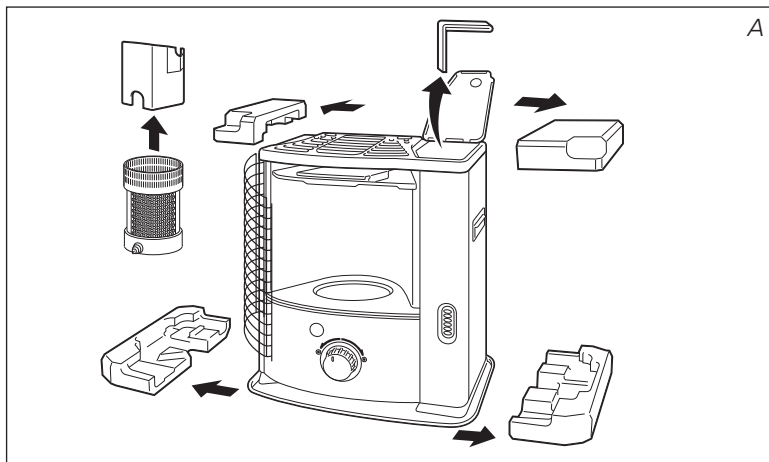

MANUAL

A INSTALLING THE HEATER

- 1 Carefully remove your heater from the box and check the contents. In addition to the heater you also need to have:
 - a manual fuel pump
 - a transportation cap
 - these directions for use
 Keep the box and the packaging materials (Fig. A) for storage and/or transportation.

- 2 Remove the other packaging materials:
 - Remove the packaging material from the grill 6. Lift the grill from the slot (Fig. B) and pull it forward.
 - Pull both ends of the packaging to the rear and at the same time slightly downwards (see Fig. C).
 - Remove the combustion chamber 3 from the heater and remove the packaging (see Fig. D).
 - Put the combustion chamber back into its place. The combustion chamber is positioned correctly when it can be smoothly moved a little to the left and to the right by its handle 4 (Fig. E).
 - Open the lid of the removable tank 7 and remove the piece of cardboard.

- 3 Fill the removable tank as indicated in *Section B*.

- 4 By removing the screw remove the cover and insert the batteries into their holder 10 at the back of the heater (Fig. F). Ensure that the positive and negative poles match the + and - marks indicated on the battery housing. It is best to use new alkaline batteries (4x D-size).

- 5 The floor should be firm and completely level. Reposition the heater, when it is not level. Do not correct the situation by placing books or other goods under the heater.

- 6 Your heater is now ready for use.

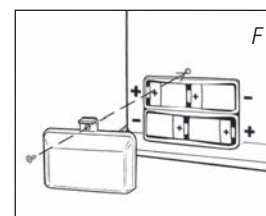
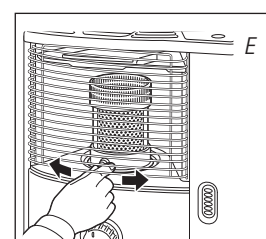
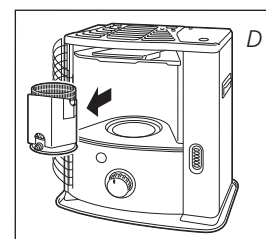
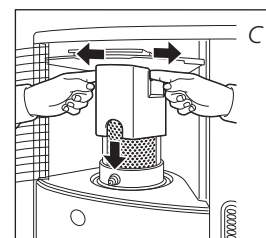
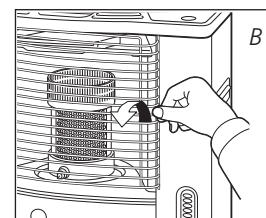

! Do not use the heater at a height of over 1500 meters.

B FILLING FUEL

Fill the removable tank in a suitable place since there can always be some spillage. Follow the procedure below:

- 1 Make sure that the heater is switched off.
- 2 Open the upper lid 7 and lift the removable tank 8 out of the heater (Fig. G). Put down the removable tank (cap pointing upwards, handle on the floor) and screw off the fuel cap (Fig. H).
NOTE: Some drops may leak from the tank.
- 3 Take the manual fuel pump and insert the smooth, most rigid tube into the jerrycan. Make sure that it is in a higher position than the removable tank (Fig. I). Insert the ribbed hose into the opening of the removable tank.
- 4 Lock the valve on top of the pump (turn clockwise).
- 5 Squeeze the pump a few times, until fuel starts flowing into the removable tank. As soon as this happens, there is no need to press any longer.
- 6 Check the fuel gauge of removable tank 9 while filling the tank (Fig. J). Stop filling by loosening the valve on top of the pump (turn anti-clock-wise), once the gauge indicates that the tank is full. Never overfill the tank, especially not when the fuel is very cold (fuel expands when it heats up).
- 7 Let the remaining fuel in the pump flow back into the jerrycan and carefully remove the pump. Carefully screw the fuel cap back on the tank (Fig. K). Clean off any spilled fuel.
- 8 Check whether the fuel cap is straight and tightened properly. Reinstall the removable tank in the heater (cap down). Close the lid.

NOTE: Be sure to tighten the fuel tank cap and confirm that there is no leakage of the fuel when the cap side is placed down. Then insert the removable fuel tank into the heater.

C IGNITING THE HEATER

A new heater may give off some smells for a short while, when it is used for the first time. You should therefore provide extra ventilation or ignite the heater outside the living room.

! When you use the heater for the first time, first put the filled removable tank into place, and then wait approximately 30 minutes before you ignite the heater. This allows the glass fibre wick to soak up the fuel. Follow the same procedure when you have completely burnt up all fuel from the tank, and after the glass fibre wick has been replaced.

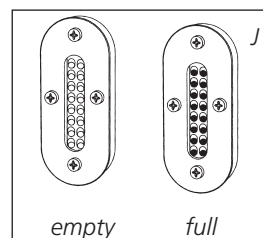
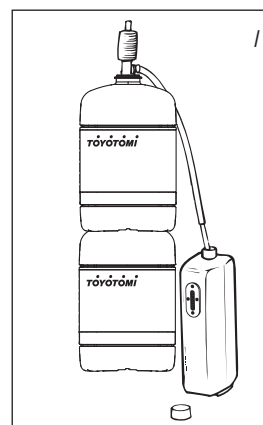
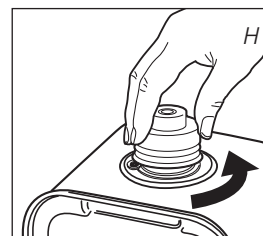
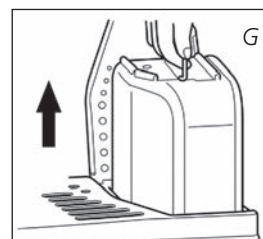

Before igniting the heater, always check the fuel indicator ⑤ to see whether the removable tank needs filling up.



Always ignite the heater with the knurled wick adjustment knob ②. Never use matches or a cigarette lighter.

Follow the procedure below:

- 1 Turn the knurled wick adjustment knob ② clockwise to its stop (Fig. L). If you apply more pressure you may turn it slightly further; however, it will automatically return to the start position. When you have set the wick to its highest position, this action will automatically activate the safety device.

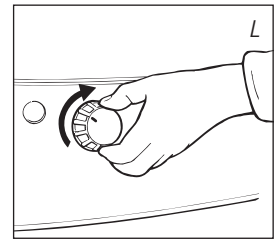

When you have ignited the heater and it shuts off again shortly after, the batteries need to be replaced. It is best to use new alkaline batteries (4x D-size).

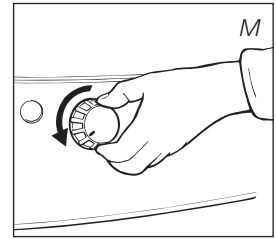

If the heater has been used only a few times and the wick adjustment knob is not locked, first turn the wick adjustment knob (Fig. M) completely left, before putting the wick in the highest position for ignition (Section C).



After having ignited the heater, always check whether the combustion chamber ③ is level, by sliding it slightly to the left and the right by combustion chamber handle ④ (Fig. E). This should be a smooth movement. If the combustion chamber is not level, this will cause smoke and soot to develop.

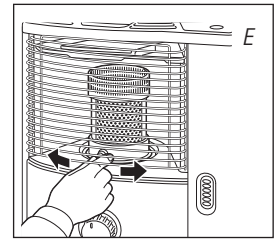

D BURNING OF THE HEATER

After you have ignited the heater, it will take 30 minutes before you can check whether the heater is burning well. Too high a flame may cause smoke and soot, whereas too low a flame causes smells (Fig. R). Adjust by the knurled wick adjustment knob ② until becoming an appropriate flame (Fig. S).

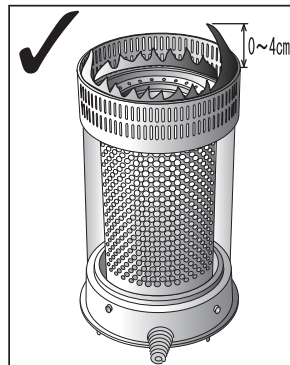
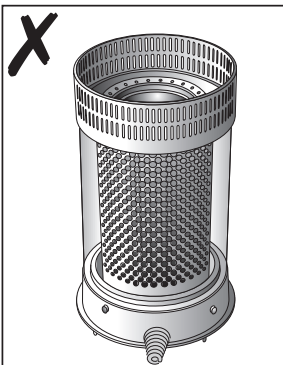

◀ R

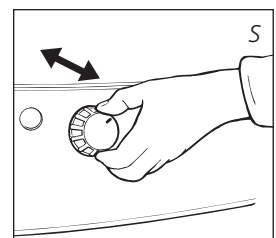

Burning that is too low may be caused by:

- insufficient fuel (fill the tank)
- poor fuel quality (contact your dealer)
- insufficient ventilation (put window or door ajar)
- wastage of the wick (contact your dealer or replace the wick, refer to section L)

When there is insufficient ventilation in the room, the heater shuts off automatically.

After improving the ventilation of the room (e.g. by opening a door or window a little more), the heater can be ignited again.

! This heater is equipped with a safety mechanism which switches off the heater when the removable fuel tank is taken out of its compartment (Fig. G). To re-ignite the heater, place the removable fuel tank back in the heater and follow the instructions as described in Section C.

E SWITCHING OFF THE HEATER

Push the OFF-button ❶. The flame will extinguish after a little while (Fig. N).

F MALFUNCTION, CAUSES AND SOLUTIONS

If any malfunctioning cannot be solved from the directions below, please contact your dealer.

THE HEATER DOES NOT IGNITE

- The batteries are not positioned correctly in the holder.
Check (Fig. F).
- There is not enough power left in the batteries for the ignition.
Replace (Fig. F).
- You have run out of fuel from the tank or the wick has been replaced.
After having refilled and replaced the removable tank, wait for 30 minutes before igniting the heater.

IRREGULAR FLAME AND/OR SOOT AND/OR SMELLS

- The combustion chamber ❸ has not been positioned correctly.
Use the combustion chamber handle ❹ to put it level, until you can easily slide it slightly to the left and to the right and the chamber is level.
- You are using fuel which is past its 'use by' date.
Start every heating season with fresh fuel.
- You are using the incorrect type of fuel.
Refer to THE RIGHT FUEL (See Section 'What you need to know in advance').
- Dust has gathered in the lower part of the heater.
Contact your dealer.
- The wick height is not correct.
Contact your dealer.

THE HEATER SLOWLY EXTINGUISHES

- The removable tank is empty.
See Section B.
- The lower reservoir is contaminated by water.
Contact your dealer.
- The wick has hardened on the upper side.
Burn the heater until all fuel is used (Section G). Use the right fuel.
- You are using fuel which is past its 'use by' date.
Start every heating season with fresh fuel.

THE HEATER REMAINS BURNING LOW

- Wick position too low.
Contact your dealer.
- Before you refilled the tank, the heater had burnt up almost all the fuel.
After having refilled and replaced the removable tank, wait for 30 minutes before igniting the heater.
- You are using the incorrect type of fuel.
Refer to THE RIGHT FUEL (See Section 'What you need to know in advance').
- The room is insufficiently ventilated.
Leave a window or a door wide open for a while.

THE HEATER IS BURNING TOO HIGH

- The flame at the initial stage is tending to make higher flame due to the brand new components. The flame will be lower after approximately 10 hours combustion.
- You are using an incorrect, too volatile type of fuel.
Refer to THE RIGHT FUEL (See Section 'What you need to know in advance').
- Wick position too high.
Contact your dealer.

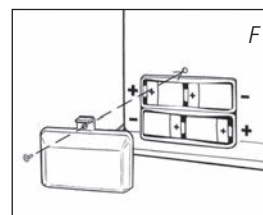
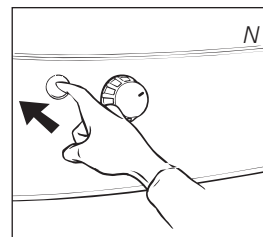

G MAINTENANCE

Your heater needs hardly any maintenance. It is, however, important that you remove dust and stains in time with a damp cloth, because otherwise these may cause stains that are hard to remove. Under normal conditions, only 3 components are subject to wear:

1. THE BATTERIES

You may replace the batteries yourself. Check the spark discharge sound. If the sound is cracked, the voltage of the battery is low. Please change the battery. Check the ignition plug following the maintenance procedure 3 if the sound does not change even after the replacement of the battery. Do not dispose of old batteries along with the other domestic waste. Follow the locally applicable regulations regarding the disposal of domestic chemical waste.

2. THE WICK

To extend the glass fibre wick life, you must occasionally let the heater burn until the tank is completely emptied and the heater extinguishes by itself. Do this when you notice that the flame is weakening. The burn-out will cause some smells, so it is recommended that you take the heater outside of the living room.

3. ELECTRODES

When the electrodes gets dirty by carbon or tar, clean the electrodes. If the electrodes digs into the wick, it may cause the ignition failure. Then fix the position of the electrodes. Be sure not to spill the water on the electrodes.



! Do not remove any heater components yourself. Always contact your dealer for repairs.

! Let the heater cool down first, before you start any maintenance or service work.

! For maintenance, wear gloves for your safety.



H STORAGE (END OF THE HEATING SEASON)

We recommend that you burn up all the fuel in the fuel tank at the end of the heating season and store the heater properly. Follow the procedure on the next page:

- 1 Ignite the heater outside the living room and let it burn until all fuel is used.
- 2 Let the heater cool down.
- 3 Clean the heater with a damp cloth and then dry it with a dry cloth.
- 4 Remove the batteries from the holder **10** and store them in a dry place.
- 5 Store the heater in a dust-free place, if possible in its original packaging. Unused fuel cannot be used for the next heating season. If there is still some fuel left, do not throw it away, but dispose of it in accordance with the local regulations for the disposal of domestic chemical waste. Always start the new heating season with fresh fuel. When you start re-using the heater, follow the instructions again (*starting from Section A and as specified*).

I TRANSPORTATION

Take the following measures to avoid fuel leakage during the transportation of the heater:

- 1 Let the heater cool down.
- 2 Remove the removable tank ⑧ from the heater and remove the fuel acceptance fitting (Fig. P). Some drops may leak from the fuel acceptance fitting; keep a cloth at hand. Store the fuel acceptance fitting and the removable tank outside the heater.
- 3 Place the transportation cap into the position of the fuel acceptance fitting (Fig. Q). Press it tight.
- 4 Always move the heater in an upright position.

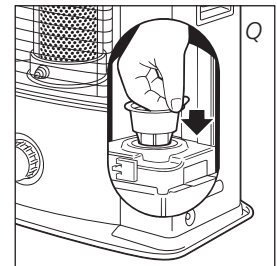
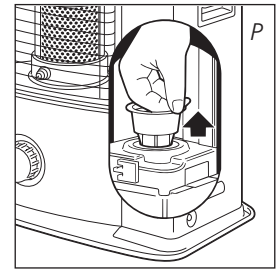

Transportation cap

J SPECIFICATIONS

Ignition	electrical	Dimensions (mm)	width	422
Fuel	paraffin	(including base plate)	depth	281
Capacity (kW)	1.87-2.20		height	446
Suitable space (m ³)**	35-80	Accessories:	manual fuel pump	
			transportation cap	
Fuel consumption (l/hr)	0.195-0.229	Required batteries	4x LR20, MIN 1300	
Fuel consumption (g/hr)	156-183		1.5V, size D	
Burning time per tank (hr)	17.5-20.5	Wick type	F	
Capacity removable tank (litres)	4.0	Weight (kg)		7.5

Monitoring of the quality of ventilation (air renewal):

Direct measurement of the CO₂ level (NDIR CO₂ sensor ⑩).

** Specified values are indicative

K WARRANTY PROVISIONS

Your heater comes with a 24 months warranty starting on the date of purchase. Within this period all defects in material or workmanship will be repaired without any charge. The following provisions shall apply regarding this warranty:

- 1** We expressly dismiss all other claims for damages, including consequential damages.
- 2** Any repairs or replacements of components within the term of warranty will not result in an extension of the term of warranty.
- 3** The warranty will no longer apply, when the heater has been modified, non-original parts have been used, or when it is repaired by third parties.
- 4** The warranty will not apply to parts that are subject to normal wear, such as the batteries, the ignition coil, the wick and the manual fuel pump.
- 5** The warranty will only apply, when you present the original, dated proof of purchase, provided no changes have been made to it.
- 6** The warranty will not apply to damages caused by actions not in compliance with the Directions for Use, neglect, and the use of an incorrect type of fuel, or fuel past its use-by date. The use of incorrect fuel can even be dangerous*.
- 7** Transportation costs and the risks involved during the transportation of the heater or heater components will always be the responsibility of the purchaser.



In order to avoid unnecessary costs, we recommend that you always read the 'Directions for Use' carefully first. In case they offer no solution, please take the heater to your dealer for repair.

* Highly inflammable substances may induce uncontrollable burning, causing flames to break out. Should this happen, never try to move the heater, but always switch off the heater immediately (*refer to Section E*). In cases of emergency you may use a fire extinguisher, but only a type B extinguisher: a carbon dioxide or powder extinguisher.

REPLACEMENT OF THE WICK

L ENSURE THAT THE HEATER IS OFF AND COMPLETELY COOL BEFORE STARTING TO REPLACE THE WICK.

- 1 Open the lid and remove the removable tank.
- 2 Remove the batteries from the battery holder ⑩.
- 3 Open the front grill. Remove the combustion chamber from the heater. Close the grill.
- 4 Pull the knurled wick adjustment knob off the heater.
- 5 Unscrew the three cabinet screws on the back and sides of the heater. Pull the cabinet forward slightly, and then remove it from the base plate.
- 6 Unscrew the four wing nuts from the wick holder.
- 7 Lift the wick holder chassis up until the wick is visible. Place the burner bed next to the heater. (Ensure that the wiring does not become disconnected. Be careful with the gasket).
- 8 Remove the screw on the stem holding the bracket and remove the bracket.
- 9 Turn right the stem to the end.
- 10 Turn the wick sleeve counterclockwise and lift the wick sleeve up. Remove it from the primary air tube.
- 11 Squeeze the wick to loosen the three wick pins and remove the wick from the wick sleeve. Ensure that you are wearing gloves and that you have a container in which to put the old wick.

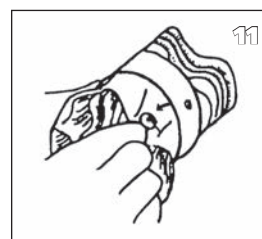
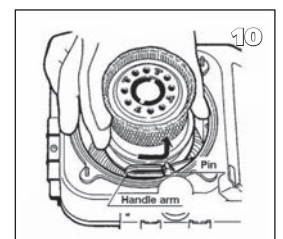
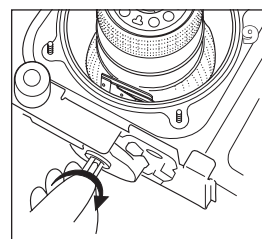
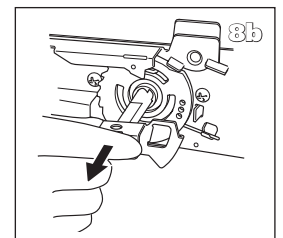
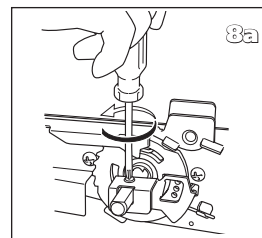
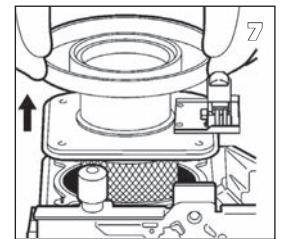
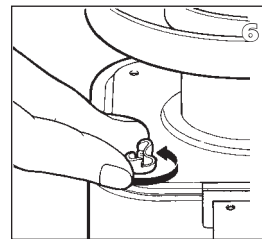
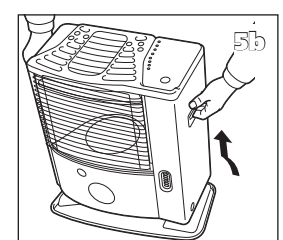
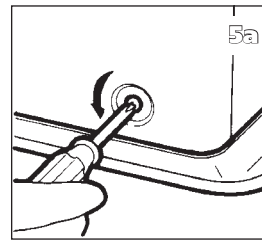
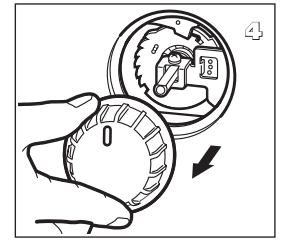
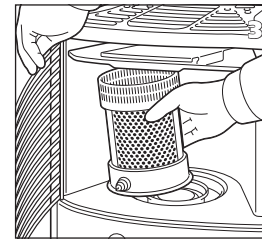
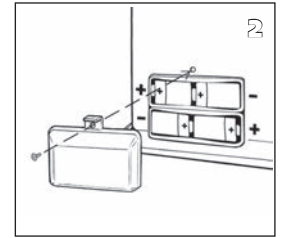
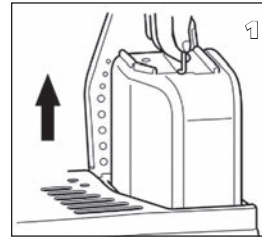

12 Install the wick to the wick sleeve according to the allowed direction engraved on the wick sleeve.

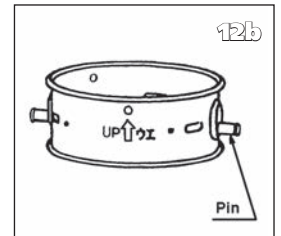
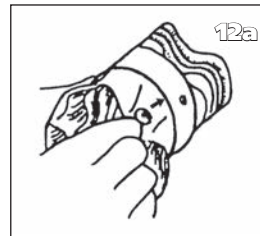

13 Install the wick sleeve (with wick) to the primary air tube. And then turn the wick sleeve clockwise to set in the handle arm.

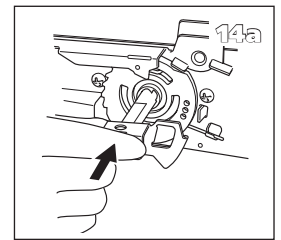
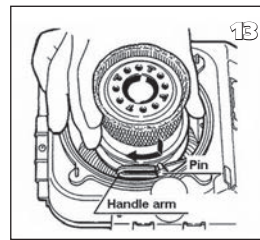

14 Install the bracket. Then tighten the screw which is holding the stem.

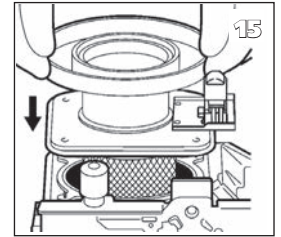
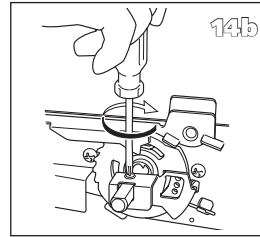

15 Put the wick holder chassis back into position.

16 Screw the four wing nuts hand tight.

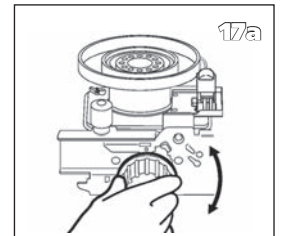
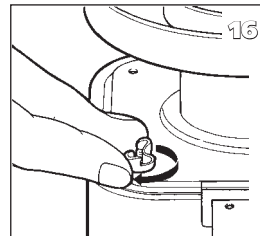

17 Place the knurled wick adjustment knob on the wick mechanism. Turn the knob as far to the right as possible. Press the tip-over switch. Check that the wick can be lowered completely. Repeat this check a number of times. If the wick cannot be lowered completely it has not been placed correctly. If this is the case, repeat the procedure from No. 12. Pull the knurled wick adjustment knob off the heater.

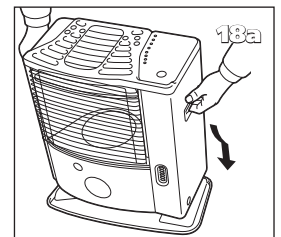
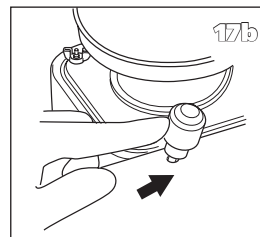

18 Put the cabinet back into position and tighten the three screws. Put the knurled wick adjustment knob back into position. Now put the combustion chamber back into position. Check that it is level by sliding it slightly to the left and the right by its handle. Close the grill.

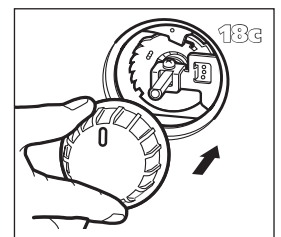
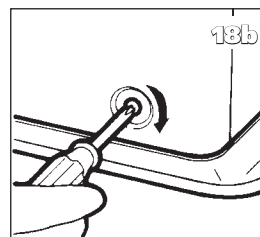

19 Put the filled removable tank into position. Put the batteries into the battery holder (ensure that the positive and negative poles match the + and - marks indicated on the battery housing). Wait 30 minutes after replacing the tank and batteries before using the heater.

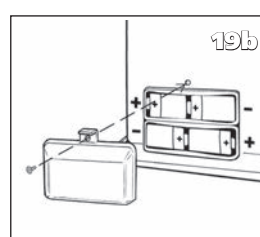
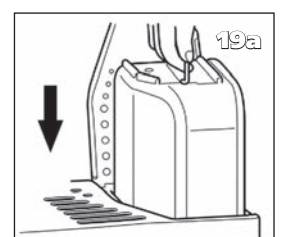
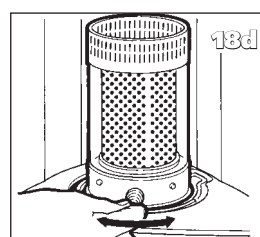

M PRODUCT FICHE

(a) Supplier's name/Trademark	TOYOTOMI Europe Sales B.V.
(b) Model	RS-220
(c) EEC	A
(d) Direct heat output	2.2kW
(e) Indirect heat output	N/A
(f) EEI	91.0%
(g) Useful energy efficiency	100%
(h) Specific precaution	For assembly, installation or maintenance instructions, please refer to the operating manual.

N MAIN COMPONENTS

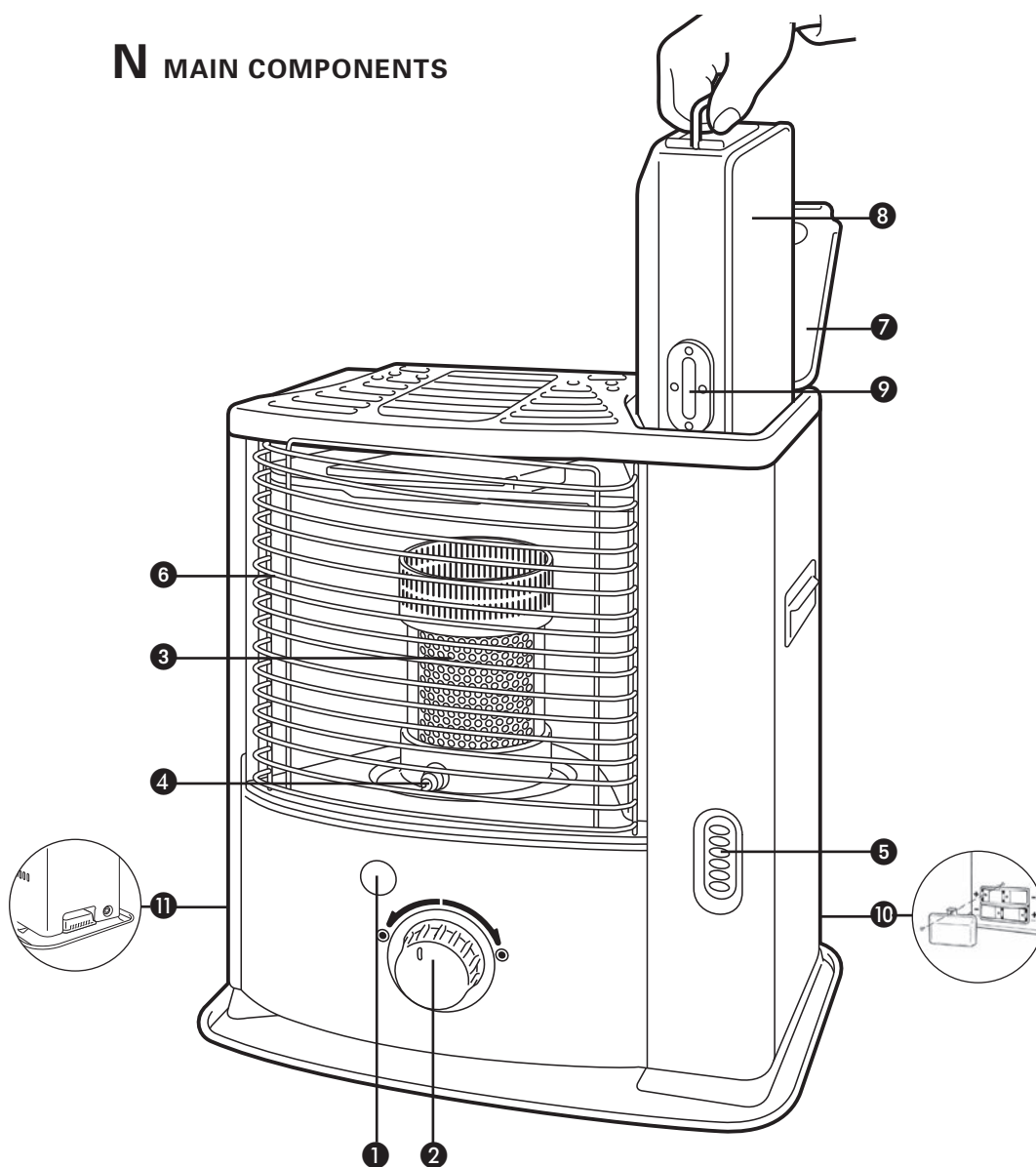

- ❶ OFF - button
- ❷ Knurled wick adjustment knob
- ❸ Combustion chamber
- ❹ Combustion chamber handle
- ❺ Fuel indicator
- ❻ Grill
- ❼ Lid for removable tank
- ❽ Removable tank
- ❾ Fuel gauge of removable tank
- ❿ Battery holder
- ⓫ Air quality control system

Vielen Dank für den Kauf des Marken-Heizofens von Toyotomi!

Der japanische Hersteller Toyotomi Co. Ltd. ist seit mehr als 65 Jahren weltweiter Marktführer im Bereich mobiler Petroleumöfen. Toyotomi steht für Service, Qualität und Garantie.

Auf der ganzen Welt nutzen zufriedene Kunden die komfortablen und sicheren Heizöfen.

Toyotomi-Produkte erfüllen einen sehr hohen Sicherheitsstandard, sie erfüllen die Sicherheitsnormen nicht nur in Japan, sondern auch in allen Ländern auf der Welt, in denen die Produkte verkauft werden.

Effizienz, Sicherheit und Komfort sind oberste Ziele bei Toyotomi.

Wir hoffen, dass Sie Ihr Toyotomi-Produkt viele Jahre genießen können.

Bitte lesen Sie zunächst sorgfältig die Anleitung, um Ihr Gerät optimal einzusetzen.

Informieren Sie sich auch über unsere anderen Produkten. Besuchen Sie uns auf www.toyotomi.eu für unsere gesamte Produktlinie.

1 LESEN SIE ZUERST DIE BETRIEBSANLEITUNG.

2 WENDEN SIE SICH IM ZWEIFELSFALL AN IHREN HÄNDLER.

3 VOR DEM LESEN DER ANLEITUNG, KONSULTIEREN SIE DIE HAUPTKOMPONENTEN LISTE AUF DER LETZTEN SEITE.

KURZANLEITUNG

Nachfolgend sind in groben Zügen die Schritte angegeben, die zur Inbetriebnahme Ihres Heizofens ausgeführt werden müssen. Detaillierte Beschreibung der Handlungen entnehmen Sie bitte der GEBRAUCHSANWEISUNG.

- 1** Entfernen Sie das gesamte Verpackungsmaterial (siehe Kapitel A, Abb. A).
- 2** Befüllen Sie den Brennstofftank **8** und warten Sie 30 Minuten bevor Sie den Heizofen starten (siehe Kapitel B, Abb. I).
- 3** Legen Sie die Batterien in das Batteriefach **10** (siehe Kapitel A, Abb. F).
- 4** Überprüfen Sie, ob der Brennerkopf **3** gerade steht (siehe Kapitel A, Abb. E).
- 5** Starten Sie den Heizofen, indem Sie den Drehregler **2** langsam nach rechts drehen, bis er sich nicht weiter drehen läßt (siehe Kapitel C, Abb. L).
- 6** Nach dem Starten des Ofens dauert es 30 Minuten bevor Sie sehen, ob der Ofen richtig brennt (siehe Kapitel D).
- 7** Schalten Sie den Heizofen aus (siehe Kapitel E).

- Zur Vorbeugung von Feuer muss entweder der Heizofen vor dem Füllen des Brennstoffbehälters ausgeschaltet werden oder der Behälter muss in einem anderen Raum als dem, in dem sich der Heizofen befindet, gefüllt werden.
- Sorgen Sie immer dafür, dass der Brennstoffbehälter nach dem Füllen gut verschlossen ist. Achten Sie beim Füllen darauf, dass sich der Behälter in einer sicheren Entfernung von Wärmequellen und offenen Flammen befindet (siehe Kapitel B).
- Das erste Mal wird Ihr Heizofen während des Brennens noch kurz 'neu' riechen.
- Lagern Sie den Brennstoffbehälter mit Originaldeckel und Versiegelung kühl und dunkel.
- Brennstoff altert. Beginnen Sie jede Heizsaison mit neuem Brennstoff.
- Verwenden Sie nur sauberes Heizpetroleum in Übereinstimmung mit der lokalen Gesetzgebung (TOYOTOMI Brennstoff).
- Wenn Sie zwischen den einzelnen Sorten / Marken -wechseln, müssen Sie den Heizofen erst voll-ständig leer brennen lassen.

WICHTIG ZU WISSEN

JEDERZEIT AUSREICHEND LÜFTEN

Lesen Sie bitte vor der Anwendung des Geräts sorgfältig die Bedienungsanleitung und bewahren Sie sie für eine zukünftige Einsichtnahme auf. Das Gerät nur dann installieren, wenn die örtlich geltenden bzw. nationalen Vorschriften, Verordnungen und Normen erfüllt sind. Dieses Produkt ist für den Gebrauch als Heizofen in Wohngebäuden bestimmt, und darf nur in trockener Umgebung, unter normalen Haushaltsverhältnissen, in Wohnräumen, Küchen und in Garagen verwendet werden.

Dieses Heizgerät ist mit einem System zur Kontrolle der Luftbeschaffenheit **11** ausgerüstet. Wird der Raum unzureichend belüftet oder das Heizgerät in eine zu kleinen Raum eingesetzt, schaltet sich das Heizgerät automatisch ab.

Um eine komfortable und sichere Beheizung zu erreichen, sorgen Sie für eine ausreichende Belüftung.

HINWEIS: Um ein unerwartetes Abschalten zu vermeiden, empfehlen wir, eine Tür oder ein Fenster einen Spalt offen stehen zu lassen, wenn das Heizgerät in Betrieb ist.

Jedes Modell benötigt eine bestimmte minimale Raumgröße, um den Heizofen sicher, ohne zusätzliche Belüftung, betreiben zu können (siehe Kapitel J). Wenn der betreffende Raum kleiner als der angegebene Minimumwert ist, dann muß dafür gesorgt werden, daß immer ein Fenster oder eine Tür einen Spalt breit offen bleibt (ca. 2,5 cm). Es ist wichtig, dass jeder Raum, in dem der Heizofen benutzt wird, ausreichend belüftet und gut entlüftet wird (beide Öffnungen müssen einen Querschnitt von mindestens 50 cm² haben).

Dies ist ebenfalls empfehlenswert bei Räumen, die besonders gut isoliert oder zugfrei sind und/oder über 1500 m liegen. Benutzen Sie den Heizofen nicht in Keller- oder anderen unterirdisch gelegenen Räumen.

Änderungen am Sicherheitssystem sind unzulässig und würden die Garantie einer einwandfreien Funktion des Luftfühlers nichtig machen. Wenden Sie sich im Zweifelsfall an Ihren Händler.

Beachten Sie, dass das Gitter und die obere Platte heiß werden. Wenn das Gerät abgedeckt wird, besteht das Risiko eines Brandes. Wegen der hohen Temperatur der Oberfläche, verwenden Sie das Gerät außerhalb der Reichweite von Kindern.

SPEZIELL FÜR FRANKREICH: Ihr Heizofen wurde ausschließlich für den Betrieb mit Brennstoff für mit flüssigem Brennstoff betriebene mobile Heizöfen gemäß den Richtlinien vom 18.07.2002 und 25.06.2010 ausgelegt. Die Verwendung anderer Brennstoffe ist verboten. Fragen Sie Ihren Händler. Die Adressen unserer Händler finden Sie auf unserer Website. Der mit flüssigem Brennstoff betriebene mobile Heizofen wurde als zusätzliches Heizgerät ausgelegt und nicht als ständige Wärmequelle.

SPEZIELL FÜR GROBBRITANNIEN: Verwenden Sie ausschließlich Petroleum-Brennstoff der Klasse C1 gemäß BS2869 Teil 2 oder einen gleichwertigen Brennstoff.

Im Hinblick auf die richtige Verwendung muss der Benutzer folgende Anweisungen befolgen:

ES IST VERBOTEN

- verwenden Benzin.
- den mit flüssigem Brennstoff betriebenen mobilen Heizofen in Wohnwagen, auf Booten und in Fahrerhäusern zu benutzen.
- den mit flüssigem Brennstoff betriebenen mobilen Heizofen in unzureichend belüfteten Räumen (die Mindestmaße für zu beheizende Räume entnehmen Sie bitte der Tabelle mit den technischen Daten), Kellerräumen bzw. in einer Höhe von über 1500 m zu benutzen.
- Änderungen an den Sicherheitsvorrichtungen des Heizofens vorzunehmen.

Wenn diese Art von Heizung in öffentlich zugänglichen Räumen eingesetzt werden soll, muss eine entsprechende Genehmigung vorliegen. Erkundigen Sie sich rechtzeitig nach den entsprechenden Vorschriften.



Nur mit dem richtigen Brennstoff ist eine sichere, effiziente und komfortable Benutzung Ihres Heizofens gewährleistet.



Den Transportverschluß finden Sie im Verpackungskarton. Nur hiermit kann der Heizofen nach Benutzung problemlos transportiert werden. Bewahren Sie den Verschluß also gut auf!

DER RICHTIGE BRENNSTOFF

Ihr Heizofen wurde für die Benutzung von, sauberem Heizpetroleum hoher Qualität, entwickelt (TOYOTOMI Brennstoff). Nur dieser Brennstoff sorgt für eine saubere und optimale Verbrennung. Brennstoff geringerer Qualität kann zu folgenden Problemen führen:

- erhöhte Störungsanfälligkeit
- unvollständige Verbrennung
- verkürzte Lebensdauer des Heizofens
- Rauch und/oder Geruch
- Ablagerung auf dem Gitter oder Gehäuse

Der richtige Brennstoff ist also wichtig für einen sicheren, effizienten und komfortablen Gebrauch Ihres Heizofens.

Eine Beschädigung bzw. eine Störung des Heizofens aufgrund der Verwendung von anderem als hochwertigem wasserfreiem Petroleum fällt nicht unter die Garantie.

Informieren Sie sich bei Ihrem Händler in Ihrer direkten Umgebung über den richtigen Brennstoff für Ihren Heizofen (www.toyotomi.eu).

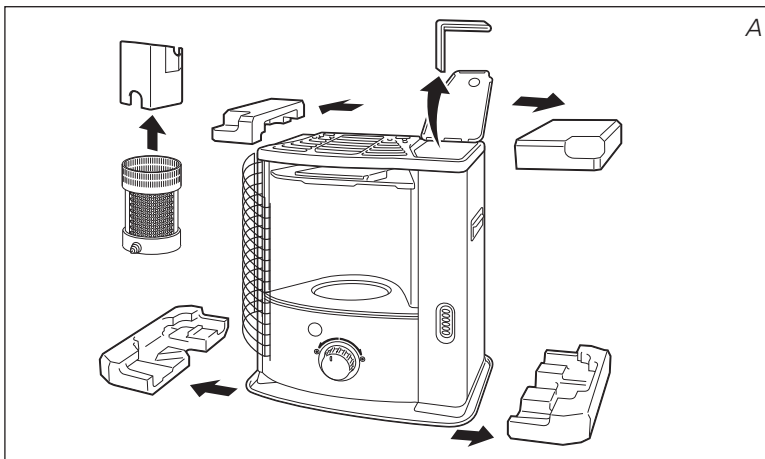

GEBRAUCHSANWEISUNG

A DIE INSTALLATION DES HEIZOFENS

- 1 Nehmen Sie den Heizofen vorsichtig aus dem Karton und kontrollieren Sie den Inhalt auf Vollständigkeit.

Außer dem Heizofen muß folgendes vorhanden sein:

- eine Syphonpumpe
- ein Transportverschluß
- diese Gebrauchsanweisung

Bewahren Sie den Karton und das Verpackungsmaterial (Abb. A) zwecks Lagerung und/oder Transport auf.

- 2 Entfernen Sie das übrige Verpackungsmaterial:

- Entfernen Sie das Stückchen Verpackungsmaterial vom Gitter **6**. Heben Sie das Gitter aus der Kerbung (Abb. B) und ziehen Sie es nach vorn.
- Ziehen Sie beide Enden des Verpackungsmaterials nach hinten und gleichzeitig leicht nach unten (Abb. C).
- Nehmen Sie den Brennerkopf **3** aus dem Heizofen und entfernen Sie auch das Verpackungsmaterial (Abb. D).
- Setzen Sie den Brennerkopf wieder ein. Der Brennerkopf steht richtig, wenn sie sich ohne Schwierigkeiten mit dem Handgriff **4** etwas nach links und rechts verschieben lässt (Abb. E). Schließen Sie das Gitter: in dem Sie es leicht anheben, um es wieder in die Kerbung einrasten zu lassen.
- Öffnen Sie den Deckel des Brennstofftanks **7** und entfernen Sie das Stückchen Karton.

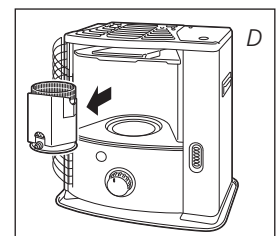
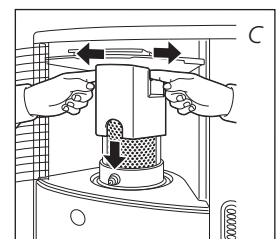
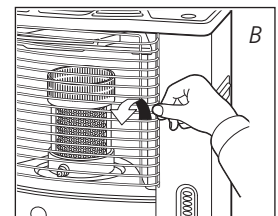

- 3 Befüllen Sie den Brennstofftank wie in Kapitel B beschrieben.

- 4 Die Schrauben entfernen, den Deckel abnehmen und legen Sie die Batterien in das dafür bestimmte Fach 10 an der Rückseite des Heizofens (Abb. F). Achten Sie dabei auf die + und - Pole. Am besten verwenden Sie dazu neue Alkaline-Batterien (4 x Größ D).
- 5 Der Boden muß stabil und waagrecht sein. Stellen Sie den Heizofen an eine andere Stelle, falls er nicht waagrecht steht. Versuchen Sie nicht durch Unterlage von Büchern oder Ähnlichem den Stand zu korrigieren.
- 6 Ihr Heizofen ist jetzt betriebsbereit.

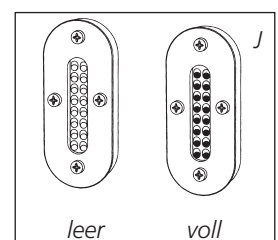
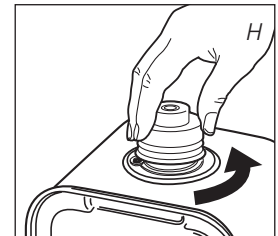
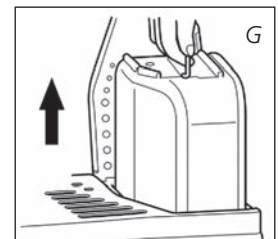
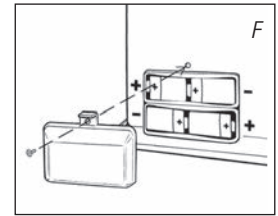
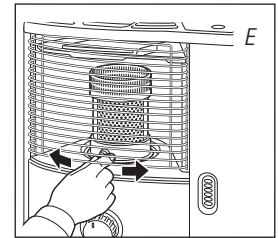

! Verwenden Sie den Heizer nicht in einer Höhe von über 1500 Metern.

B DAS BEFÜLLEN MIT BRENNSTOFF

Füllen Sie den Brennstofftank nicht im Wohnraum, sondern an einer dazu geeigneten Stelle (falls etwas verschüttet wird). Gehen Sie wie folgt vor:

- 1 Der Heizofen muss ausgeschaltet sein.
- 2 Öffnen Sie den Deckel 7 und ziehen Sie den Brennstofftank 8 aus dem Heizofen (Abb. G). Stellen Sie den Brennstofftank ab (mit dem Tankverschluß nach oben, Griff zum Boden) und drehen Sie den Tankverschluß auf (Abb. H). HINWEIS: Der Tank kann kurz nachtropfen.
- 3 Den glatten, steifen Schlauch der Syphonpumpe in den Kanister stecken. Das Befüllen ist einfacher, wenn der Kanister höher steht als der Brennstofftank (Abb. I). Den geriffelten Schlauch stecken Sie dann in die Öffnung des Brennstofftanks.
- 4 Den weißen Knopf oben auf der Pumpe zudrehen (nach rechts).
- 5 Einige Male die Pumpe drücken, bis der Brennstoff in den Brennstofftank fließt. Sobald dies der Fall ist, brauchen Sie nicht mehr zu drücken.
- 6 Achten Sie während des Füllvorgangs auf die Brennstoffanzeige des Brennstofftanks 9 (Abb. J). Wenn Sie sehen, daß der Tank fast voll ist, stellen Sie den Füllvorgang ein. Hierzu drehen Sie den weißen Knopf oben auf der Pumpe wieder auf (nach links). Den Tank niemals zu voll füllen. Vor allem nicht, wenn der Brennstoff sehr kalt ist (Brennstoff dehnt sich aus, wenn er wärmer wird).
- 7 Lassen Sie den Brennstoff, der sich noch in der Pumpe befindet, in den Kanister zurückströmen und entfernen Sie die Pumpe vorsichtig. Schrauben Sie den Tankverschluß (Abb. K). Wischen Sie eventuell verschütteten Brennstoff weg.
- 8 Kontrollieren Sie, ob der Tankverschluß gerade sitzt und fest angezogen ist. Setzen Sie den Brennstofftank wieder in den Heizofen ein (Tankverschluß nach unten). Schließen Sie den Deckel.

HINWEIS: Sicherstellen, dass der Tankdeckel fest sitzt und überprüfen, ob Brennstoff ausläuft, wenn die Deckelseite nach unten zeigt. Anschließend den herausnehmbaren Brennstofftank in den Heizofen einfügen.

C DAS STARTEN DES HEIZOFENS

Ein neuer Ofen verursacht zu Beginn etwas Geruch. Sorgen Sie deswegen für zusätzliche Belüftung oder starten Sie den Ofen das erste Mal außerhalb des Wohnraumes.



Wenn Sie den Heizofen zum ersten Mal benutzen, müssen Sie nach dem Einsetzen des Brennstofftanks ca. 30 Minuten warten, bevor Sie den Ofen starten, damit sich der Docht mit Brennstoff vollsaugen kann. Dies trifft auch zu, wenn Sie den Heizofen vollständig leer gebrannt haben, beziehungsweise nach Austausch des Dochtes.

Achten Sie vor dem Starten des Heizofens darauf, daß sich noch genügend Brennstoff im Tank befindet (mit Hilfe der Brennstoffanzeige ⑤).



Starten Sie den Heizofen immer über die Drehregler ②. Niemals Streichhölzer oder ein Feuerzeug benutzen.

Hierbei gehen Sie wie folgt vor:

1 Drehen Sie den Drehregler ② nach rechts bis zum Anschlag (Abb. L). Mit einem gewissen Druck könnten Sie den Drehregler dann noch etwas weiter drehen, er federt dann jedoch von selbst wieder zurück. So wird der Docht auf die höchste Position eingestellt und das Sicherungssystem aktiviert.

Haben Sie das Heizgerät gestartet und es schaltet sich kurz danach wieder aus, müssen die Batterien ausgetauscht werden. Am besten verwenden Sie dazu neue Alkaline-Batterien (4 x Größe D).



Sollte bei erster Benutzung des Ofens der Flammenregler nicht verriegelt sein, drehen Sie dann den Flammenregler (Abb. M) erst ganz nach links, bevor Sie den Docht für die Zündung in die höchste Position einstellen (Kapitel C).



Vor dem Starten des Heizofens immer kontrollieren, ob die Brennkammer ③ gerade steht, indem Sie den Handgriff ④ kurz nach links und rechts schieben (Abb. E). Dies muß ohne Schwierigkeiten möglich sein. Wenn der Brennerkopf schräg steht, führt dies zu Rauch- und Rußentwicklung.

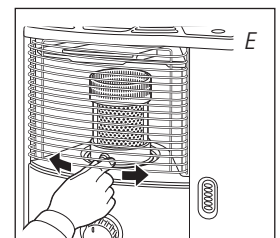
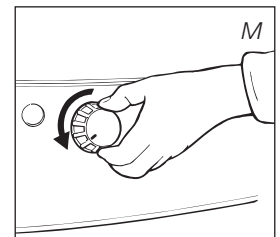
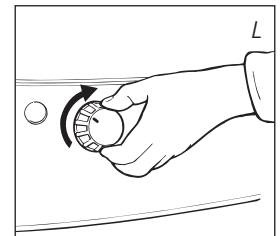

D DAS BRENNEN DES OFENS

Nachdem der Heizofen gestartet wurde, dauert es 30 Minuten, bevor Sie kontrollieren können, ob der Ofen gut brennt. Eine zu hohe Flamme kann Rauch- und Rußentwicklung verursachen, während eine zu niedrige Flamme zu Geruchsbildung führen kann (Abb. R). Regeln Sie die korrekte Flammhöhe mit dem gerändelten Einstellknopf ② (Abb. S).

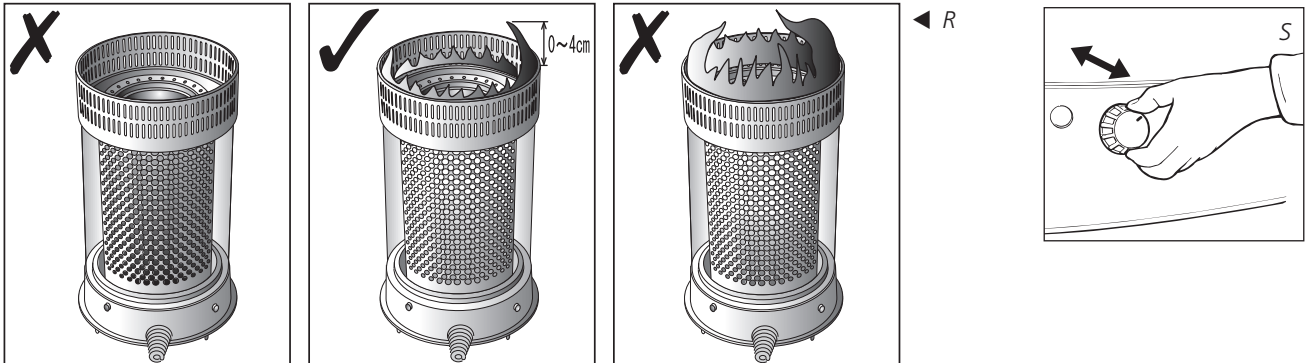

Eine zu niedrige Flamme kann entstehen durch:

- zu wenig Brennstoff (befüllen Sie den Brennstofftank)
- schlechten Brennstoff (wenden Sie sich an Ihren Händler)
- zu wenig Belüftung (ein Fenster oder eine Tür einen Spalt breit öffnen)
- Verschleiß des Doctes (wenden Sie sich an Ihren Händler oder Dochtwechsel erforderlich, siehe Kapitel L)

Ist die Belüftung im Raum unzureichend, schaltet sich das Heizgerät automatisch ab. Wenn für eine bessere Belüftung des Raums gesorgt worden ist (z. B. indem Sie eine Tür oder ein Fenster etwas weiter öffnen), kann das Heizgerät wieder eingeschaltet werden.

! Dieses Gerät ist mit einem Sicherheitssystem ausgestattet, das den Ofen ausschaltet wenn der Wechseltank aus dem Ofen genommen wird (Abb. G). Um den Ofen erneut zu entzünden, müssen Sie den Wechseltank in den Ofen zurückstellen. Folgen Sie hierzu den Anweisungen wie in Kapitel C beschrieben.

E DAS AUSSCHALTEN DES HEIZOFENS

Drücken Sie die Abschalt-Taste ①. Die Flamme erlöscht nach kurzer Zeit (Abb. N).

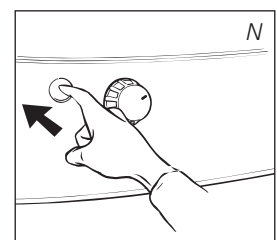

F STÖRUNGEN, URSACHEN UND LÖSUNGEN

Wenn sich eine Störung nicht mit Hilfe der untenstehenden Hinweise beheben läßt, dann wenden Sie sich bitte an Ihren Händler.

DER OFEN LÄSST SICH NICHT STARTEN.

- Die Batterien sitzen nicht richtig im Batteriefach.
Überprüfen (Abb. F).
- Die Batteriespannung ist zu niedrig.
Austauschen (Abb. F)
- Sie haben den Heizofen vollständig leerbrennen lassen oder den Docht ausgetauscht.
Nach Einsetzen des gefüllten Brennstofftanks 30 Minuten mit dem Starten warten.

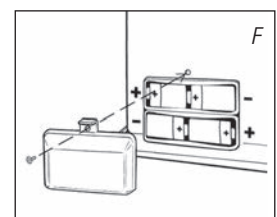

UNGLEICHE FLAMME UND/ODER RUß UND/ODER GERUCH

- Der Brennerkopf ③ ist nicht richtig eingesetzt.
Mit dem Handgriff ④ den Brennerkopf richtig einsetzen, bis sie sich mühelos etwas nach links und rechts verschieben läßt.
- Sie benutzen veralteten Brennstoff.
Fangen Sie jede neue Heizsaison mit neuem und richtigem Brennstoff an.
- Sie benutzen einen falschen Brennstoff.
Siehe KORREKTER BRENNSTOFF (Kapitel „Wichtig zu wissen“).
- Staubanhäufung im unteren Bereich des Heizofens.
Wenden Sie sich an Ihren Händler.
- Die Dochthöhe ist nicht richtig.
Wenden Sie sich an Ihren Händler.

DER HEIZOFEN GEHT LANGSAM AUS.

- Der Brennstofftank ist leer.
Siehe Kapitel B.
- Es befindet sich Feuchtigkeit im unteren Reservoir.
Wenden Sie sich an Ihren Händler.
- Der Docht ist an der Oberseite verhärtet.
Heizofen außerhalb des Wohnraumes vollständig leer brennen lassen (Kapitel G). Verwenden Sie richtigen Brennstoff.
- Sie benutzen veralteten Brennstoff.
Fangen Sie jede neue Heizsaison mit neuem und richtigem Brennstoff an.

DIE FLAMME DES OFENS BRENNT ZU NIEDRIG.

- Der Docht ist zu niedrig eingestellt.
Wenden Sie sich an Ihren Händler.
- Der Heizofen hat vor dem Nachfüllen fast den gesamten Brennstoff verbraucht.
Nach dem Einsetzen des vollen Brennstofftanks 30 Minuten warten, bevor der Heizofen erneut gestartet wird.
- Sie benutzen veralteten oder einen falschen Brennstoff.
Siehe KORREKTER BRENNSTOFF (Kapitel „Wichtig zu wissen“).
- Der Raum wird nicht ausreichend ventiliert.
Ein Fenster oder eine Tür kurz weit öffnen und danach einen Spalt breit offen lassen.

DIE FLAMME DES HEIZOFENS BRENNT ZU HOCH.

- Nach dem ersten Starten schlägt die Flamme etwas höher aufgrund der neuen Komponenten. Nach ca. 10 Stunden Betriebszeit reguliert sich dies.
- Sie benutzen einen falschen, zu flüchtigen Brennstoff.
Siehe KORREKTER BRENNSTOFF (Kapitel „Wichtig zu wissen“).
- Der Docht ist zu hoch eingestellt.
Wenden Sie sich an Ihren Händler.

G DIE WARTUNG

Ihr Heizofen benötigt kaum Wartung. Staub und Flecken sollten jedoch rechtzeitig mit einem feuchten Tuch entfernt werden, da ansonsten hartnäckige Flecken entstehen können. Normalerweise sind nur die folgenden 3 Teile dem Verschleiß ausgesetzt:

1. DIE BATTERIEN

Diese können Sie selbst austauschen. Das bei der Funkenentladung abgegebene Geräusch überprüfen. Ist ein Knacken zu hören, dann ist wahrscheinlich die Spannung der Batterie gering. Bitte die Batterie wechseln. Wenn das Geräusch auch nach dem Auswechseln der Batterie gleich bleibt, die Zündung im Rahmen des Wartungsverfahrens Nr. 3 kontrollieren. Werfen Sie die alten Batterien nicht in den Abfalleimer, sondern entsorgen Sie diese laut den örtlichen Vorschriften für chemischen Kleinabfall.



2. DER DOCHT

Um die Lebensdauer des Dochtes zu verlängern, sollten Sie den Heizofen von Zeit zu Zeit vollständig leer brennen lassen (bis er von selbst ausgeht). Tun Sie dies, sobald Sie merken, daß die Flamme etwas schwächer wird. Da dieser Vorgang etwas Geruch verursacht, empfehlen wir Ihnen, dies außerhalb des Wohnbereiches zu tun.

3. ELEKTRODEN

Bei einer Verschmutzung der Elektroden durch Kohlenstoff oder Teer, diese reinigen. Beim Eintauchen der Elektroden in den Docht kann es zu einem Zündaussetzer kommen. In diesem Fall die Position der Elektroden anpassen. Dabei darauf achten, dass kein Wasser auf die Elektroden gespritzt wird.

! Entfernen Sie selbst keine Teile aus dem Heizofen. Wenden Sie sich bezüglich einer eventuellen Reparatur immer an Ihren Händler.

! Bevor Sie Wartungsarbeiten ausführen, muß der Heizofen ausgeschaltet und abgekühlt sein.

! Tragen Sie für Wartungsarbeiten zu Ihrer Sicherheit Handschuhe.



H LAGERUNG (ENDE DER HEIZSAISON)

Wir empfehlen Ihnen, den Heizofen am Ende jeder Heizsaison vollständig leer brennen zu lassen und ihn danach gut aufzubewahren. Beachten Sie dazu folgende Hinweise:

- 1 Starten Sie den Ofen außerhalb des Wohnraumes und lassen Sie ihn vollständig leer brennen.
- 2 Lassen Sie den Heizofen anschließend abkühlen.
- 3 Den Heizofen mit einem feuchten Tuch reinigen und danach mit einem trockenen Tuch trocken reiben.
- 4 Die Batterien aus dem Batteriefach nehmen **!** und an einer trockenen Stelle aufbewahren.
- 5 Lagern Sie den Heizofen staubfrei, nach Möglichkeit in der Originalverpackung. Den übriggebliebenen Brennstoff sollten Sie in der nächsten Heizsaison nicht mehr verwenden. Entsorgen Sie übriggebliebenen Brennstoff gemäß den Vorschriften, die in Ihrer Gemeinde für chemische Kleinabfälle gelten. Beginnen Sie jede neue Heizsaison immer mit neuem Brennstoff. Beachten Sie wieder die Gebrauchsanweisung (*wie beschrieben ab Kapitel A*), wenn Sie den Heizofen erneut in Betrieb nehmen.

I TRANSPORT

Um zu verhindern, daß der Heizofen während des Transportes Brennstoff verliert, müssen folgende Maßnahmen getroffen werden:

- 1 Lassen Sie den Heizofen abkühlen.
- 2 Nehmen Sie den Brennstofftank **8** aus dem Heizofen und entfernen Sie den Brennstofffilter (Abb. P). Dieser kann eventuell etwas nachtropfen; halten Sie ein Tuch bereit. Den Brennstofffilter und den Brennstofftank außerhalb des Heizofens aufbewahren.

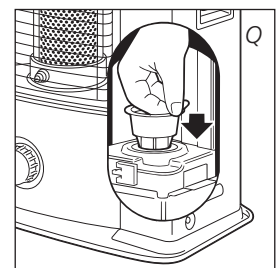
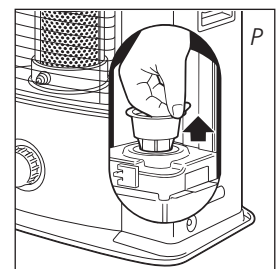

Transportverschluß

- 3 Setzen Sie den Transportverschluß anstelle des Brennstofffilters ein (Abb. Q) und drücken Sie ihn fest, so daß kein Brennstoff austritt.
- 4 Den Heizofen immer aufrecht transportieren.

J TECHNISCHE DATEN

Zündung	elektrisch	Abmessungen (mm)	Breite	422
Brennstoff	Heizpetroleum	(einschließlich Bodenplatte)	Tiefe	281
Kapazität (kW)	1,87-2,20		Höhe	446
Geeigneter Raum (m ³)*	35-80	Zubehör:	Brennstoffpumpe Transportverschluß	
Brennstoffverbrauch (Ltr/Std)	0,195-0,229	Benötigte Batterien	4x LR20, MIN 1300	
Brennstoffverbrauch (g/Std)	156-183		1,5V, size D	
Brenndauer pro Tank (Std)	17,5-20,5	Dochttyp	F	
Inhalt Brennstofftank (Liter)	4,0	Gewicht (kg)	7,5	

Überwachung der Belüftungsqualität (Luftaustausch):
Direktmessung des CO₂-Werts (NDIR-CO₂-Sensor .

** Angegebene Werte sind Richtwerte

K GARANTIEBEDINGUNGEN

Sie erhalten auf Ihren Heizofen 24 Monate Garantie ab Kaufdatum. Innerhalb dieser Zeit werden alle Material- und Herstellungsfehler kostenlos behoben. Hierbei gelten folgende Regeln:

- 1 Alle weiteren Ansprüche auf Schadenersatz, inklusive Folgeschäden, werden nicht anerkannt.
- 2 Reparatur oder Austausch von Teilen innerhalb der Garantiezeit führt nicht zur Verlängerung der Garantie.
- 3 Die Garantie verfällt, wenn Veränderungen angebracht wurden, Nicht-Original Teile montiert oder Reparaturen durch Dritte am Heizofen ausgeführt wurden.
- 4 Teile, die normalem Verschleiß ausgesetzt sind, wie die Zündspirale, die Batterien, der Docht und die Syphonpumpe, fallen nicht unter die Garantie.
- 5 Die Garantie gilt ausschließlich unter Vorlage der datierten Originalrechnung, auf der keine Veränderungen vorgenommen wurden.
- 6 Die Garantie gilt nicht bei Schäden, die durch zweckwidrige Handlungen entstanden sind, beziehungsweise durch Verwahrlosung und durch die Benutzung von falschem oder veraltetem Brennstoff. Falscher Brennstoff kann sogar gefährlich sein.*
- 7 Die Versandkosten und das Versandrisiko des Heizofens, oder dessen Teile, gehen zu allen Zeiten zu Lasten des Käufers.



Um unnötige Kosten zu vermeiden, empfehlen wir Ihnen, immer zuerst sorgfältig die Gebrauchsanweisung zu lesen. Finden Sie darin keine Lösung, wenden Sie sich an Ihren Händler.

* Leicht entzündliche Stoffe können zum Beispiel zu unkontrollierbarer Verbrennung führen, die ausschlagende Flammen zur Folge haben. Versuchen Sie in diesem Fall nie, den Heizofen zu transportieren, sondern schalten Sie den Heizofen unverzüglich aus (siehe Kapitel E). In Notfällen können Sie einen Feuerlöscher benutzen, jedoch ausschließlich einen Kohlendioxid- oder Pulver-Feuerlöscher.

WECHSELN DES DOCHTES

L DER OFEN MUSS GANZ ABGEKÜHLT SEIN, BEVOR SIE MIT DEM DOCHTWECHSEL BEGINNEN.

- 1 Öffnen Sie den Deckel und nehmen Sie den Brennstofftank heraus.
- 2 Nehmen Sie die Batterien aus dem Batteriefach 10.
- 3 Das Gitter aus der Kerbung heben und nach vorn ziehen. Den Brennerkopf aus dem Ofen nehmen. Das Gitter schließen.
- 4 Den Drehregler vom Ofen abziehen.
- 5 Die drei Gehäuseschrauben an der Unterseite lösen. Das Gehäuse ein wenig nach vorn ziehen und von der Bodenplatte abnehmen.
- 6 Die Flügelmuttern unter dem Brennersitz lösen.
- 7 Den Brennersitz hochziehen, bis der Docht sichtbar wird. Legen Sie den Brennersitz neben den Ofen. (Achten Sie dabei darauf, dass die Drähte sich nicht lösen).
- 8 Die Schraube, die den Halter festhält, aus der Achse drehen. Halter entfernen.
- 9 Halter bis zum Ende nach rechts drehen.
- 10 Drehen Sie den Dochthalter gegen den Uhrzeigersinn und heben den Dochthalter an. Entfernen Sie den Dochthalter von der ersten Lüftöffnung.
- 11 Docht drücken, um die drei Dochtstifte zu lösen und um den Docht vom Dochthalter zu entfernen. Dafür sorgen, dass Sie Handschuhe tragen und ein Behälter für den gebrauchten Docht bereitsteht.

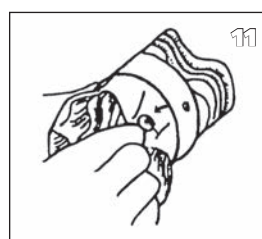
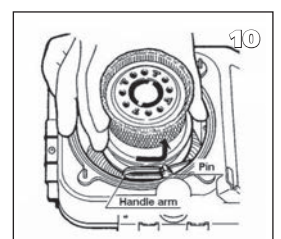
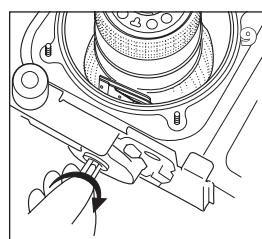
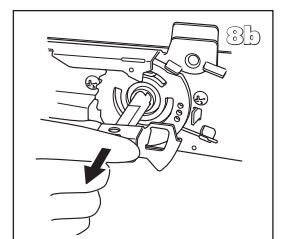
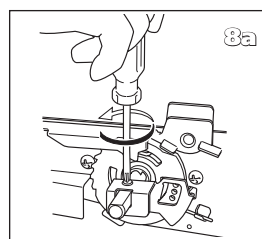
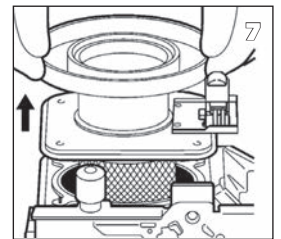
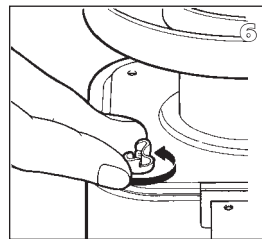
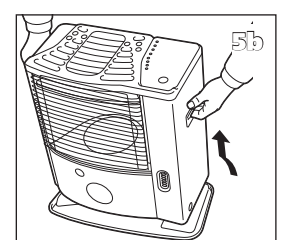
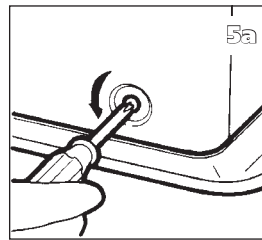
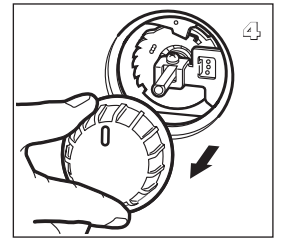
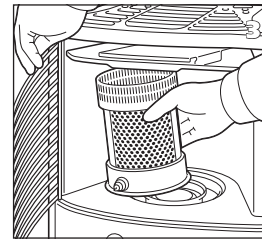
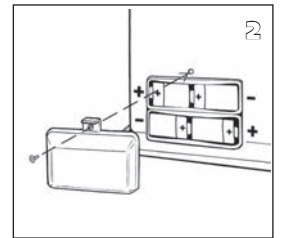
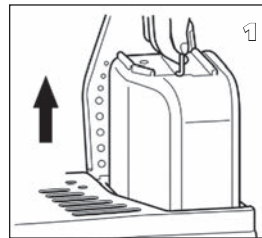

- 12** Den Docht in den Dochthalter in die Richtung, die auf dem Dochthalter eingraviert ist, einsetzen.
- 13** Platzieren Sie den Dochthalter (mit Docht) wieder an der ersten Luftöffnung. Anschließend drehen Sie den Dochthalter im Uhrzeigersinn auf die Dochtbefestigung.
- 14** Den Halter einbauen. Danach die Schraube anziehen, die den Halter festhält.
- 15** Den Brennersitz wieder montieren.
- 16** Die Flügelmuttern gleichmäßig handfest anziehen.
- 17** Den Rändeldrehknopf für den Docht auf den Dochtmechanismus setzen. Den Knopf so weit wie möglich nach rechts drehen. Auf die Kippsicherung drücken, um zu kontrollieren, ob der Docht vollständig hinabgelassen werden kann. Mehrere Male wiederholen. Wenn der Docht nicht ganz nach unten geschoben werden kann, wurde er nicht ordnungsgemäß eingesetzt. Ist das der Fall, Arbeitsweise ab Punkt 12 wiederholen. Den Drehregler vom Ofen abziehen.
- 18** Das Gehäuse wieder aufsetzen und die drei Schrauben festdrehen. Den Rändeldrehknopf des Dochtes einstellen. Dann den Brennerkopf wieder einsetzen. Kontrollieren Sie, ob diese gerade steht, indem Sie mit dem Handgriff kurz nach links und rechts schieben. Das Gitter schliessen.
- 19** Den gefüllten Brennstofftank wieder aufsetzen. Die Batterien in das Batteriefach einlegen (achten Sie dabei auf die + und - Pole). Nach dem Einsetzen des Brennstofftanks und der Batterien müssen Sie 30 Minuten warten, bevor Sie den Ofen starten.

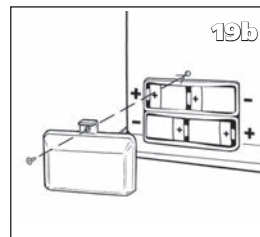
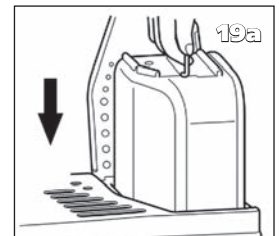
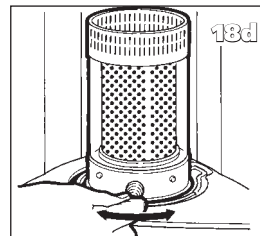
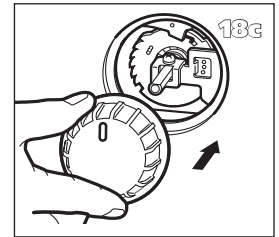
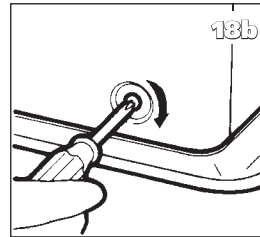
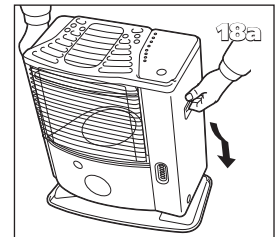
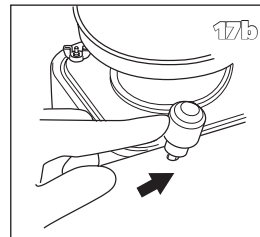
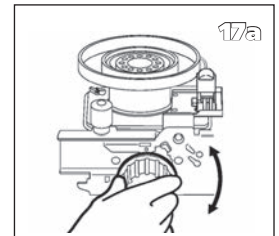
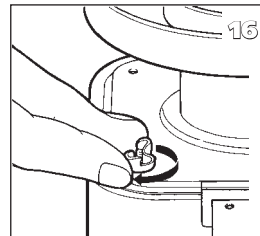
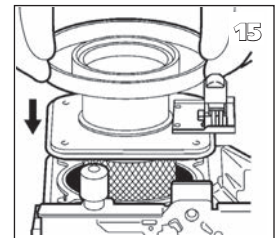
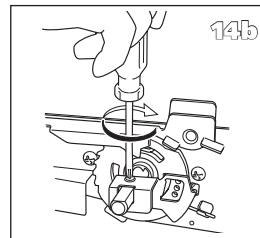
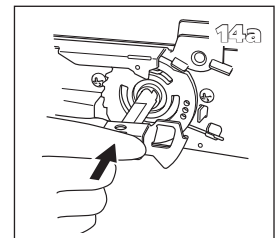
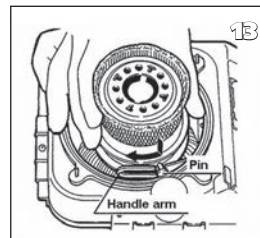
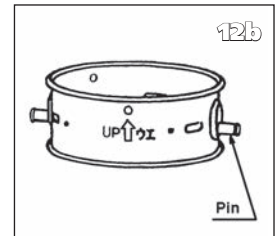
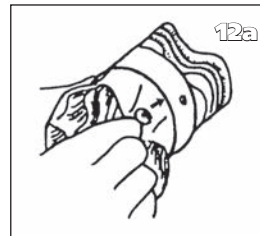

M PRODUKTDATENBLATT

(a) Name / Warenzeichen des Lieferanten	TOYOTOMI Europe Sales B.V.
(b) Model	RS-220
(c) Energieeffizienzklasse	A
(d) Direkte Wärmeleistung	2.2kW
(e) Indirekte Wärmeleistung	N/A
(f) Energieeffizienzindex	91.0%
(g) Brennstoff-Energieeffizienz	100%

(h) Besonderen vorkehrungen

Für das Zusammenstellen, die Installation oder Wartung des Gerätes wir verweisen wir nach die Gebrachsanleitung.

N WICHTIGE EINZELTEILE

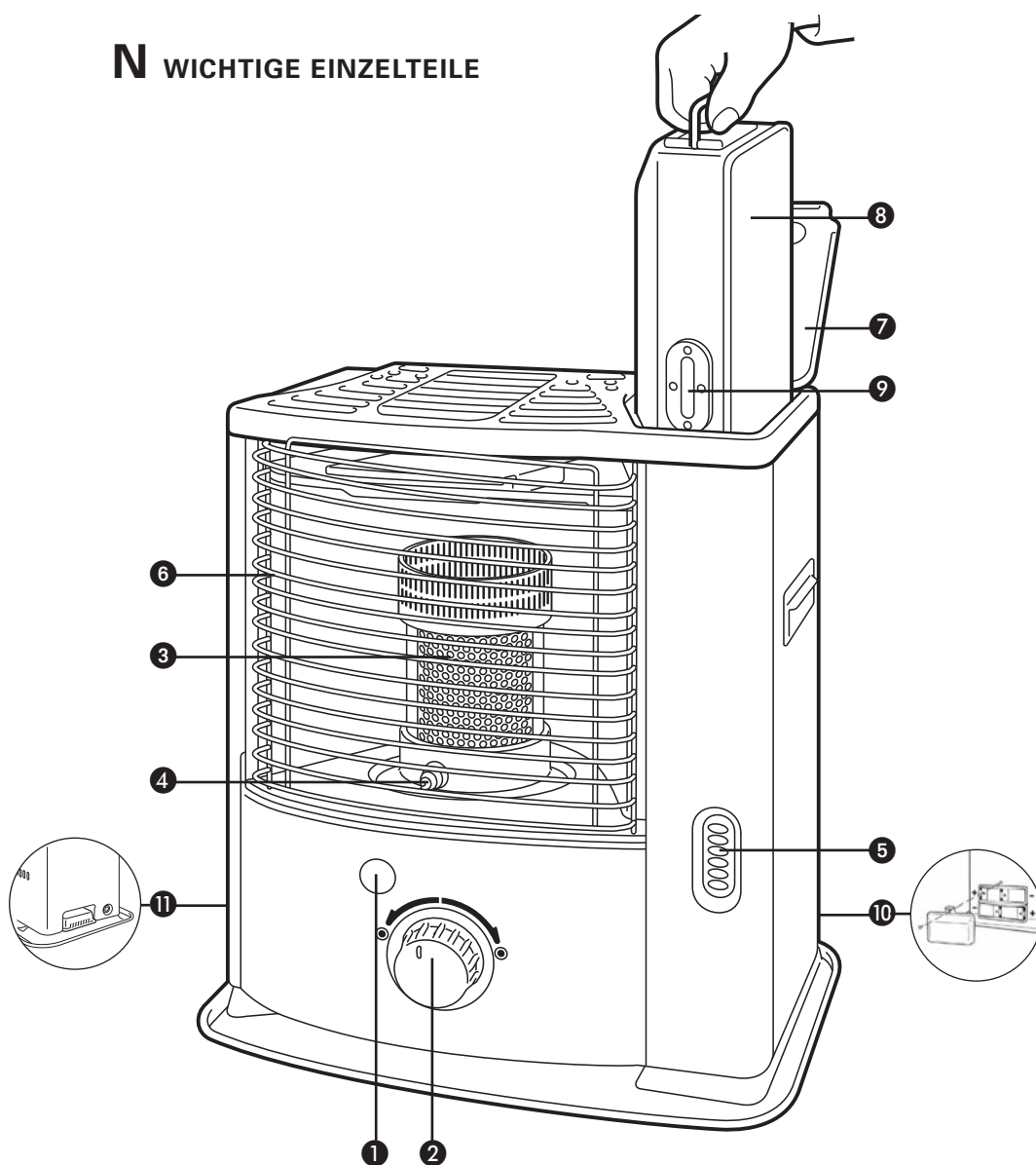

- ① Abschalt-Taste
- ② Drehregler
- ③ Brennerkopf
- ④ Handgriff Brennerkopf
- ⑤ Brennstoffanzeige
- ⑥ Gitter
- ⑦ Deckel Brennstofftank
- ⑧ Brennstofftank
- ⑨ Brennstoffanzeige des Brennstofftank
- ⑩ Batteriefach
- ⑪ Überwachungssystem für Luftqualität

Cher Client,

Merci d'avoir acheté un appareil fabriqué avec le plus grand soin dans les usines japonaises de Toyotomi, créateur du poêle à pétrole « ZIBRO ». Nous espérons que cet appareil vous donnera toute satisfaction et vous procurera beaucoup de moments très ...chaleureux !

Votre appareil est immédiatement opérationnel et ne nécessite ni installation ni évacuation, ce qui en fait un mode de chauffage parfaitement mobile et autonome. Ce chauffage mobile à combustible liquide est un appareil de chauffage d'appoint à fonctionnement intermittent. Il doit donc être utilisé dans des conditions prévues à cet effet.

De même, s'agissant d'un appareil de chauffage, le strict respect des règles suivantes est impératif afin de garantir la sécurité de l'utilisateur selon la marque NF 128 :

AVERTISSEMENT DE SECURITE

Chaque pièce où le chauffage mobile à combustible liquide est utilisé doit être munie d'une entrée d'air suffisante et d'une sortie d'air efficace (section minimale de 50 cm² pour chaque orifice). Eviter tout contact avec la grille qui peut être très chaude.

Si le câble d'alimentation de cet appareil est endommagé, son remplacement doit être réalisé par le fabricant, ou par un atelier de réparation reconnu par l'importateur, afin d'éviter un danger.

Pour une utilisation convenable, l'utilisateur doit respecter les prescriptions suivantes:

INTERDICTION

d'utiliser le chauffage mobile à combustible liquide dans les caravanes, les bateaux et les cabines de véhicules, d'utiliser le chauffage mobile à combustible liquide dans les pièces insuffisamment aérées (se reporter au volume minimal à chauffer dans le tableau des caractéristiques) ou situées en dessous du niveau du sol, de toute intervention par l'utilisateur sur les dispositifs de sécurité du chauffage.

L'utilisation de cet appareil dans des locaux recevant du public (ERP) doit faire l'objet d'une démarche réglementée. Il est impératif de se renseigner auparavant.

AVERTISSEMENT COMBUSTIBLE

Le combustible à utiliser doit être uniquement un combustible pour chauffage mobile à combustible liquide conforme aux arrêtés du 25/06/2010 et 18/07/2002. L'usage de tout autre combustible est interdit"

"Le remplissage du réservoir doit se faire (sécurité contre l'incendie) :

- appareil à l'arrêt,
- dans un autre local que celui où est installé le chauffage, dans tous les cas, l'utilisateur doit vérifier la bonne fermeture de son réservoir rechargé en dehors de toute source de chaleur ou de feux nus."

Ne jamais intervenir sur les dispositifs de sécurité du chauffage ; de façon générale, les réparations, le remplacement des pièces importantes et le travail sur les éléments de sécurité ne doivent être exécutés que par des spécialistes agréés et reconnus par le fabricant.

L'UTILISATION DANS LES GRANDES LIGNES

Voici, dans les grandes lignes, la marche à suivre pour utiliser votre appareil mobile de chauffage à combustible liquide. Le MANUEL D'UTILISATION reprend chaque étape en détail.

- 1** Retirez les différents emballages (voir le chapitre A, fig. A).
- 2** Remplissez le réservoir amovible **8** et attendez 30 minutes avant d'allumer l'appareil mobile de chauffage à combustible liquide (voir le chapitre B, fig. I).
- 3** Placez les piles dans leur logement **10** (voir le chapitre A, fig. F).
- 4** Vérifiez le positionnement du brûleur **3** celui-ci doit être vertical (voir le chapitre A, fig. E).
- 5** Allumez l'appareil en tournant à fond le bouton central **2** à droite (voir chapitre C, fig. L)
- 6** Après allumage de l'appareil, il vous faut attendre 30 minutes avant de pouvoir contrôler si l'appareil fonctionne bien (voir le chapitre D).
- 7** Eteignez l'appareil mobile de chauffage à combustible liquide (voir le chapitre E).

- Le remplissage du réservoir doit se faire (sécurité contre l'incendie):
 - soit appareil à l'arrêt,
 - soit dans un autre local que celui où est installé le chauffage,
- Dans tous les cas, l'utilisateur doit vérifier la bonne fermeture de son réservoir rechargé en dehors de toute source de chaleur ou de feux nus (voir le chapitre B).
- Votre appareil dégagera une odeur de 'neuf' en chauffant pour la première fois.
- Conservez votre combustible dans un endroit frais, à l'abri de la lumière après avoir fermé le ou les bidons avec le bouchon d'origine.
- Le combustible vieillit. Utilisez à chaque début de saison de chauffage du nouveau combustible.
- Utilisez uniquement paraffine de haute qualité, sans eau et pur conformément à la législation locale (TOYOTOMI combustible).
- Si vous changez de marque et/ou de type de combustible, vous devez d'abord vous assurer que l'appareil mobile de chauffage à combustible liquide consomme entièrement le combustible présent.

CE QUE VOUS DEVEZ SAVOIR AU PRÉALABLE:

AÉREZ TOUJOURS SUFFISAMMENT

Lisez attentivement ce manuel d'utilisation avant d'utiliser l'appareil et conservez-le pour toute référence ultérieure. Installez cet appareil uniquement s'il est conforme à la législation, aux ordonnances et aux normes locales et nationales. Ce produit a été conçu pour être utilisé comme chauffage dans des maisons résidentielles, et il doit être utilisé uniquement dans des endroits secs, dans des conditions domestiques normales et en intérieur, dans un séjour, une cuisine ou un garage.

Cet appareil est équipé d'un système de contrôle de la qualité de l'air **1**. Lorsque la pièce n'est pas suffisamment aérée ou que l'appareil est utilisé dans une pièce qui est trop petite, l'appareil se coupera automatiquement.

Pour votre confort et votre sécurité, assurez-vous que la pièce où se trouve l'appareil, est suffisamment aérée.

REMARQUE : Afin d'éviter toute coupure intempestive, nous conseillons d'entrouvrir une porte ou une fenêtre lorsque l'appareil est en service.

Quel que soit le modèle, vous devez toujours prévoir une pièce de volume minimal afin d'utiliser l'appareil en toute sécurité, sans aération supplémentaire (voir le chapitre J). Si le volume de la pièce est plus petit que celui préconisé, vous devez toujours entrebâiller une fenêtre ou une porte (2,5 cm). Il est important que chaque pièce où l'appareil est utilisé soit munie d'une entrée d'air suffisante et d'une sortie d'air efficace (section minimale de 50 cm² pour chaque orifice).

Nous conseillons également d'effectuer ce réglage dans les pièces très bien isolées ou sans évacuation d'air ainsi que pour une altitude supérieure à 1500 mètres. N'utilisez pas votre poêle dans des caves ou des pièces souterraines.

Toute modification du système de sécurité est interdite, car dans ce cas, nous ne pourrions plus garantir le bon fonctionnement du contrôleur d'atmosphère. En cas de doute, consultez votre distributeur.

La grille et le dessus du convecteur chauffent durant l'utilisation. Ne pas couvrir et ne pas laisser des enfants sans surveillance à proximité pour éviter tous risques de brûlure ou d'incendie.

PARTICULIÈREMENT POUR LA FRANCE: Votre appareil de chauffage a été conçu pour fonctionner uniquement avec un combustible pour chauffage mobile à combustible liquide (conforme aux arrêtés du 18/7/2002 et du 25/6/2010). L'usage de tout autre combustible est interdit. Réclamez-les chez votre revendeur ou consultez notre site internet pour l'adresse de nos points de ventes.

NOTE SPÉCIALE POUR LE ROYAUME-UNI : N'utilisez que du pétrole de classe C1 ou équivalent, en conformité avec la norme 'BS2869- Part 2'.

Pour une utilisation convenable, l'utilisateur doit respecter les prescriptions suivantes:

INTERDICTION

- d'utiliser de l'essence.
- d'utiliser le chauffage mobile à combustible liquide dans les caravans, les bateaux et les cabines de véhicules.
- d'utiliser le chauffage mobile à combustible liquide dans les pièces insuffisamment aérées (se reporter au volume minimal à chauffer dans le tableau des caractéristiques) ou situées en dessous du niveau du sol et / ou au dessus de niveau plus haut que 1500 mètres.
- de toute intervention par l'utilisateur sur les dispositifs de sécurité du chauffage. L'utilisation de ce type de chauffage dans les locaux recevant du public (ERP) doit faire l'objet d'une démarche réglementée. Il est impératif de se renseigner auparavant.

LE COMBUSTIBLE APPROPRIÉ

Votre appareil mobile de chauffage est conçu pour être utilisé avec un combustible de haute qualité, pur et sans eau (TOYOTOMI combustible). Seuls ces combustibles vous assurent une combustion propre et optimale. Un combustible de moins bonne qualité peut se traduire par:

- un risque accru de panes
- une combustion imparfaite
- une réduction de la durée de vie de l'appareil
- un dégagement de fumée et/ou de mauvaise odeur
- un dépôt sur la grille ou le manteau



Seul un combustible approprié vous garantit un usage sûr et durable de votre appareil.

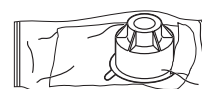

Vous trouverez ce bouchon de transport séparément dans le carton. Pour transporter l'appareil dans votre véhicule, utilisez obligatoirement le bouchon de transport. Il faut donc bien le conserver!

Un combustible approprié est donc essentiel pour un usage sûr et durable de votre appareil.

La garantie ne couvre pas les dommages et/ou pannes de l'appareil mobile de chauffage causés par l'utilisation d'un combustible autre que celui qui est recommandé.

Pour connaître le combustible le mieux adapté, consultez votre revendeur (www.toyotomi.eu).

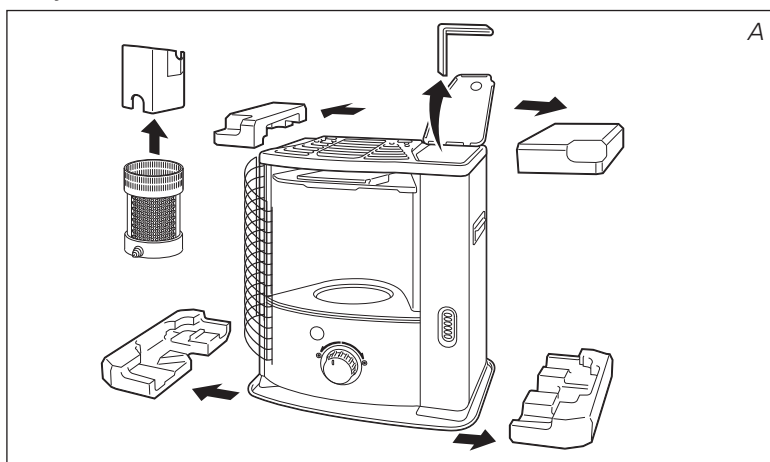

MANUEL

A INSTALLATION DE L'APPAREIL

- 1 Retirez avec précaution votre appareil du carton et vérifiez-en le contenu.
En plus de l'appareil, vous devez disposer:
 - d'une pompe à main
 - d'un bouchon de transport
 - du présent manuel d'utilisationConservez le carton et l'emballage (fig. A) à des fins d'entreposage et/ou de transport.
- 2 Retirez les calages de protection :
 - Retirez la cale de maintien en polystyrène au niveau de la grille 6. Soulevez la grille hors de la rainure (fig. B) et tirez-la vers l'avant.
 - Tirez les deux côtés de l'emballage vers l'arrière et légèrement vers le bas (fig. C).
 - Retirez le brûleur 3 de l'appareil et dégagez-en le matériel d'emballage (fig. D).
 - Remettez le brûleur en place. Le brûleur se trouve bien positionné si, à l'aide de la poignée 4, vous pouvez le déplacer sans effort légèrement à gauche et à droite (fig. E). Fermez la grille: Soulevez-la légèrement pour la positionner correctement dans son emplacement.
 - Ouvrez le couvercle du réservoir amovible 7 et retirez la cale de carton.
- 3 Remplissez le réservoir amovible en suivant les instructions du chapitre B.
- 4 Enlevez les vis pour enlever le couvercle et placez les piles dans leur logement 10, situé à l'arrière de l'appareil mobile de chauffage à combustible liquide (fig. F). Faites attention aux pôles + et -. Il est préférable d'utiliser des piles alcalines neuves (4x taille D).
- 5 La surface du sol doit être plane. Déplacez l'appareil s'il n'est pas parfaitement horizontal. N'essayez pas de corriger sa position en mettant en dessous des livres ou un objet quelconque.
- 6 Votre appareil est maintenant prêt à l'emploi.

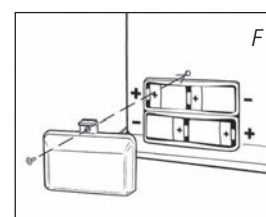
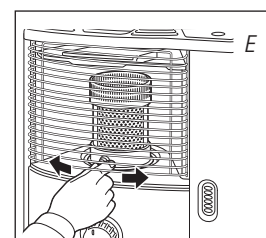
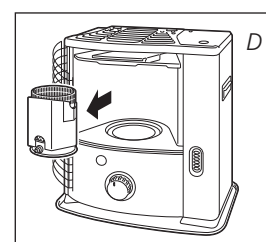
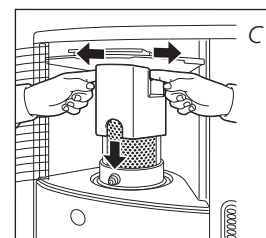
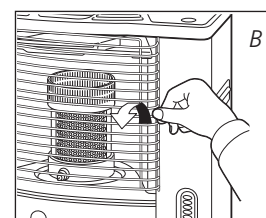

! Ne pas utiliser l'appareil à une altitude supérieure à 1500 mètres.

B REMPLISSAGE DU COMBUSTIBLE

Remplissez votre réservoir amovible dans un lieu approprié (au cas où vous renverseriez du combustible). Procédez comme suit:

- 1 Assurez-vous que l'appareil est éteint.
- 2 Soulevez le couvercle 7, dégagez le réservoir amovible 8 et retirez-le de l'appareil (fig. G).
Posez le réservoir amovible (bouchon en haut, poignée au sol) puis dévissez le bouchon du réservoir, à l'aide du bouchon "ouverture main propre" (fig. H).
REMARQUE: Quelques gouttes de combustible peuvent encore s'écouler du réservoir.
- 3 Prenez la pompe à main et introduisez le tuyau rigide dans le bidon. Veillez à ce que ce dernier soit plus haut que le réservoir amovible (fig. I). Introduisez le tuyau flexible dans l'orifice du réservoir amovible.
- 4 Serrez le bouton situé au dessus de la pompe (en le tournant à droite).
- 5 Pressez la pompe plusieurs fois jusqu'à ce que le combustible commence à couler dans le réservoir amovible. Une fois que c'est le cas, vous n'avez plus besoin de presser la pompe.
- 6 Lors du remplissage, observez attentivement la jauge du niveau de combustible 9 (fig. J). Si celle-ci est pleine, désamorçez la pompe en desserrant le bouton situé sur la pompe (en le tournant à gauche). Ne remplissez jamais trop le réservoir, surtout si le combustible est très froid (en chauffant, le combustible se dilate).
- 7 Laissez le combustible encore présent dans la pompe, remettez-le dans le bidon et retirez la pompe avec soin. Vissez le bouchon du réservoir minutieusement sur le réservoir (fig. K). Essayez le combustible éventuellement renversé.
- 8 Vérifiez que le bouchon du réservoir est bien vissé. Remettez le réservoir amovible dans l'appareil (bouchon en bas). Refermez le couvercle. Pensez à fermer votre bidon pour éviter des dépôts d'eau.

REMARQUE: Assurez-vous de bien serrer le couvercle du réservoir de carburant et confirmez qu'il n'y a pas de fuite lorsque le côté du couvercle est placé vers le bas. Ensuite, insérez le réservoir de carburant amovible dans le chauffage.

C ALLUMAGE DE L'APPAREIL

Au début, un l'appareil mobile de chauffage à combustible liquide neuf dégage une certaine odeur. Assurez donc une aération supplémentaire ou bien allumez votre appareil la première fois à l'extérieur de l'espace habitable.

! Si vous utilisez l'appareil pour la première fois, vous devez, après avoir placé le réservoir amovible plein, attendre 30 minutes environ avant d'allumer. Cela permet à la mèche de s'imbibber de combustible. Procédez de la même manière lors d'un changement de mèche.

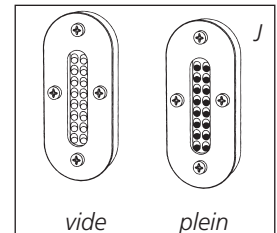
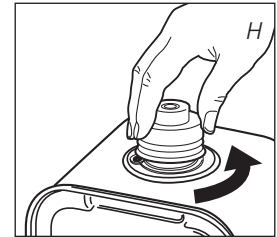
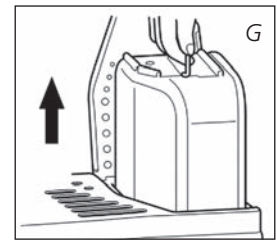

Avant d'allumer l'appareil, vérifiez toujours l'indicateur du combustible ⑤ pour savoir si vous devez d'abord remplir le réservoir amovible.



Allumez toujours l'appareil en vous servant de son allumage électrique ②. N'utilisez jamais d'allumettes ou de briquet.

Procédez comme suit:

1 Tournez le bouton central ② à droite jusqu'à la butée (fig. L). En exerçant une petite pression, vous pourriez faire tourner le bouton central un peu plus; ce dernier revient cependant tout seul par effet ressort. Ainsi, vous mettez la mèche dans la position plus élevée et le système de protection en service.

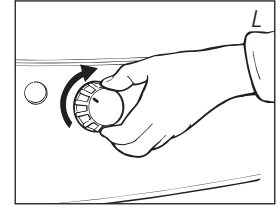

Si vous avez allumé l'appareil mais que ce dernier se coupe peu de temps après l'allumage, il est nécessaire de remplacer les piles. Il est préférable d'utiliser des piles alcaline neuves (4x taille D).

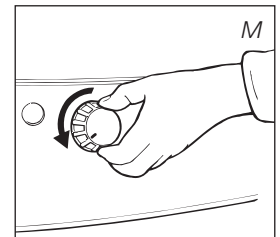

Si après une première utilisation de l'appareil le bouton ne tient pas enclenché. Tourner le bouton (fig. M) dans le sens inverse des aiguilles d'une montre, puis refaire l'opération inversée pour procéder à l'allumage (chapitre C).



Après allumage de l'appareil, vérifiez toujours que le brûleur ③ est bien vertical en le bougeant légèrement à l'aide de la poignée ④ vers la gauche et vers la droite (fig. E). Cela doit s'effectuer sans forcer. Si le brûleur est mal positionné, il se formera de la fumée et de la suie.

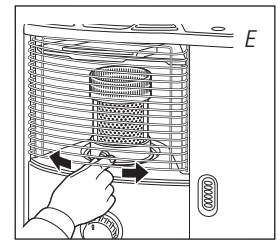

D FONCTIONNEMENT DE L'APPAREIL

Après allumage de l'appareil, il vous faut attendre 30 minutes avant de pouvoir contrôler si l'appareil fonctionne bien. Les hauteurs maximales et minimales autorisées pour votre flamme sont indiquées (fig. R). Une flamme trop haute peut provoquer la formation de fumée et de suie alors qu'une flamme trop basse entraîne la formation d'odeur et d'usure de la mèche. Réglez la hauteur de flamme appropriée à l'aide de la molette de réglage ② (fig. S).

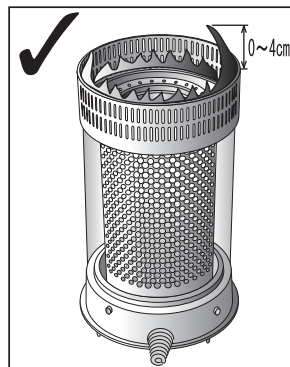
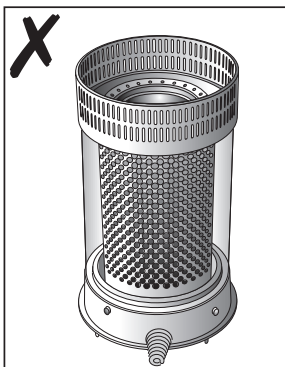

◀ R

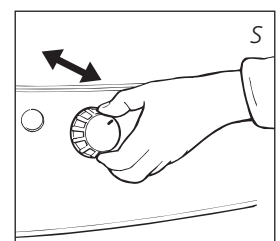

Les causes possibles d'une flamme trop basse sont:

- trop peu de combustible (remplissez le réservoir)
- combustible de mauvaise qualité (consultez votre revendeur)
- trop peu d'aération (entrebâillez une fenêtre ou une porte)
- usure de la mèche (consultez votre revendeur, ou changez la mèche, voir chapitre L)

Lorsque la pièce n'est pas suffisamment aérée, l'appareil se coupera automatiquement. Dès que la pièce est mieux aérée (p. ex. après ouverture plus grande d'une porte ou d'une fenêtre), le convecteur peut être rallumé.

! L'appareil est équipé d'un système de sécurité qui l'éteint lorsque vous soulevez le réservoir de recharge pour le retirer (fig. G). Pour rallumer l'appareil, replacer le réservoir et suivre les instructions indiquées dans le chapitre C.

E EXTINCTION DE L'APPAREIL

Appuyez sur le bouton d'extinction ❶. La flamme s'éteindra après quelques instants (fig. N).

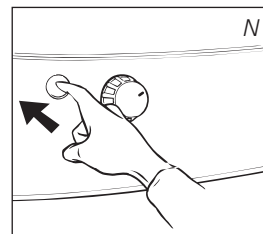

F PANNES: CAUSES ET REMÈDES

Si vous n'arrivez pas à remédier à une panne à l'aide des instructions ci-dessous, vous devez contacter votre revendeur.

L'ALLUMAGE NE MARCHE PAS.

- Les piles ne sont pas bien placées dans leur logement.

Vérifiez (fig. F).

- Les piles ne sont pas assez puissantes pour l'allumage.

Changez-les (fig. F).

- L'appareil a entièrement consommé son combustible ou bien la mèche a été changée.

Après avoir remis le réservoir amovible plein en place, attendez 30 minutes avant d'allumer.

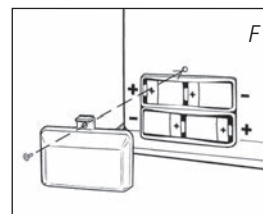

FLAMME INSTABLE ET/OU SUIE ET/OU ODEUR.

- Le brûleur ❸ n'est pas correctement placé.

Mettez-la bien droit à l'aide de la poignée ❹ jusqu'à ce que vous puissiez la bouger facilement légèrement à gauche et à droite.

- Vous utilisez un combustible usagé.

Commencez chaque saison froide avec un combustible neuf.

- Vous utilisez un combustible inadapté.

Voir LE COMBUSTIBLE APPROPRIÉ. (voir le "CE QUE VOUS DEVEZ SAVOIR AU PRÉALABLE")

- De la poussière s'est accumulée en dessous de l'appareil.

Consultez votre revendeur.

- La hauteur de la mèche n'est pas correct.

Consultez votre revendeur.

L'APPAREIL S'ÉTEINT LENTEMENT.

- Le réservoir amovible est vide.

Voir le chapitre B.

- Il y a de l'eau dans le réservoir inférieur.

Consultez votre revendeur.

- Le haut de la mèche s'est durci.

L'appareil doit consommer tout son combustible (chapitre G).

Utilisez le propre combustible.

- Vous utilisez un combustible usagé.

Commencez chaque saison froide avec un combustible neuf.

L'APPAREIL BRULE TOUJOURS FAIBLEMENT.

- La mèche est trop basse.

Consultez votre revendeur.

- L'appareil a consommé pratiquement tout le combustible avant d'être de nouveau rempli.

Après avoir placé le réservoir amovible plein, attendez 30 minutes avant d'allumer.

- Vous utilisez un combustible usagé ou inadapté.
Voir **LE COMBUSTIBLE APPROPRIÉ**. (voir le **"CE QUE VOUS DEVEZ SAVOIR AU PRÉALABLE"**)
- La pièce est insuffisamment aérée.
Ouvrez largement une fenêtre ou porte pendant quelque temps, puis laissez-la entrebâillée.

L'APPAREIL BRULE TROP FORT.

- Lorsque l'appareil est encore tout neuf, le niveau de flamme a tendance à être parfois trop élevé. Sa hauteur se normalise après environ 10 heures de combustion.
- Vous utilisez un combustible inadapté, trop volatil.
Voir **LE COMBUSTIBLE APPROPRIÉ**. (voir le **"CE QUE VOUS DEVEZ SAVOIR AU PRÉALABLE"**)
- La mèche est trop élevée.
Consultez votre revendeur.

G À PROPOS DE L'ENTRETIEN

Votre appareil exige peu d'entretien. Mais vous devez essuyer la poussière et les taches au moyen d'un chiffon sec. A défaut de quoi, des taches tenaces peuvent se former. Normalement, 3 éléments sont sujets à l'usure:

1. LES PILES

Vous pouvez les changer vous-même. Assurez-vous que le décharge d'étincelles est saine. Si le son est craqué, le voltage de la batterie est faible. Veuillez changer la batterie. Vérifiez le robinet d'allumage en suivant la procédure de maintenance 3 si le son n'est pas modifié, même après le remplacement de la batterie. Ne jetez pas les piles usagées à la poubelle. Observez les règles en vigueur dans votre commune concernant les petits déchets chimiques.

2. LA MÈCHE

Pour prolonger la durée de vie de la mèche, vous devez laisser de temps à autre l'appareil consommer entièrement son combustible (jusqu'à ce qu'il s'éteigne de lui-même). Procédez ainsi lorsque vous constatez que la flamme devient faible. En consommant totalement son combustible, l'appareil dégage une odeur. Il vous est donc conseillé de le faire à l'extérieur de l'espace habitable.

3. ELECTRODES

Lorsque les électrodes se salissent à cause du carbone ou du goudron, nettoyez les électrodes. Si les électrodes s'enfoncent dans la mèche, cela peut entraîner des problèmes d'allumage. Ensuite, fixez la position des électrodes. Assurez-vous de ne pas verser de l'eau sur les électrodes.



! Les réparations, le remplacement des pièces importantes (notamment la mèche) et le travail sur les éléments de sécurité ne doivent être exécutés que par des spécialistes agréés (et reconnus par le fabricant ou l'importateur).

! Avant de procéder à son entretien, laissez l'appareil refroidir. Le remplacement de la mèche ne doit être effectué que par un spécialiste qualifié.

! Pour votre sécurité, portez des gants lors des opérations de maintenance.



H ENTREPOSAGE (FIN DE LA SAISON)

À la fin de la saison, nous vous conseillons de faire en sorte que l'appareil consomme la totalité de son combustible puis de l'entreposer dans de bonnes conditions. Veuillez suivre les instructions suivantes:

- 1 Allumez l'appareil à l'extérieur de l'espace habitable et laissez-le consommer entièrement son combustible.
- 2 Laissez l'appareil refroidir.

- 3 Nettoyez l'appareil à l'aide d'un chiffon sec.
- 4 Retirez les piles de l'appareil ⑩ et conservez-les dans un endroit sec.
- 5 Rangez l'appareil dans un lieu sans poussière, si possible en utilisant l'emballage d'origine. Vous ne pourrez pas conserver le combustible restant pour la saison suivante. Allumez l'appareil et laissez-le consommer entièrement son combustible. Ne jetez pas le combustible n'importe où. Observez les règles en vigueur dans votre commune concernant les déchets chimiques. En tout cas, commencez la nouvelle saison avec du combustible neuf. Lorsque vous réutilisez votre appareil suivez les instructions de nouveau (chapitre A).

I TRANSPORT

Afin d'éviter les fuites de combustible durant le transport de l'appareil, vous devez prendre les précautions suivantes:

- 1 Laissez l'appareil refroidir.
- 2 Retirez le réservoir amovible ⑧ de l'appareil et retirez le filtre à combustible (fig. P). Ce dernier peut goutter un peu; gardez un chiffon à portée de main. Conservez le filtre et le réservoir amovible indépendamment de l'appareil.
- 3 Mettez le bouchon de transport à la place du filtre à combustible (fig. Q) et enfoncez-le bien.
- 4 Transportez l'appareil toujours en position verticale.

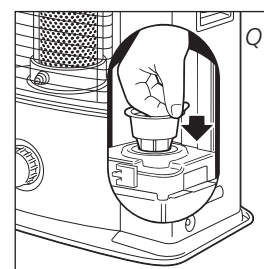
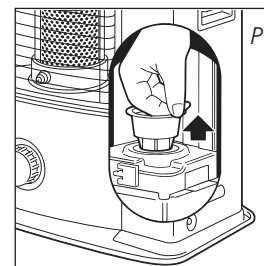

Bouchon de transport

J SPÉCIFICATIONS TECHNIQUES

A Allumage	électrique	
Combustible	Combustible liquide pour appareils mobiles de chauffage (Arrêté du 8/7/2002 et du 25/06/2010)	
Puissance nominale moyenne	2035 Watt (170 g/h)	
Puissance calorifique	min. 1870 Watt	max. 2200 Watt
Conseiller pour des pièces normalement aérées (m ³)**	minimum 35	maximum 80
Ne convient pas pour des pièces de volume inférieur à**	34m ³ /14m ²	
Consommation de combustible (l/heure)	min. 0,195	max. 0,229
Consommation de combustible (g/heure)	min. 156	max. 183
Autonomie du réservoir (heures)	min. 17,5	max. 20,5
Contenance du réservoir amovible (litres)	4,0	
Poids (kg)	7,5	
Dimensions (mm)	largeur	422
(plateau inférieur compris)	profondeur	281
	hauteur	446
Accessoires	pompe à main bouchon de transport	
Piles	4x LR20, MIN 1300, 1,5V, size D	
Type mèche	F	

Surveillance de la qualité de la ventilation (renouvellement d'air):

Mesure directe du taux de CO₂ (NDIR CO₂ sensor ⑪).

** Ces valeurs sont données à titre indicatif



Le marquage CE correspond à la conformité aux normes EN55014-1(2006) et EN55014-2(1997)

K CONDITIONS DE GARANTIE

Votre appareil est couvert par une garantie de 2 ans à compter de la date d'achat. Durant cette période, tous les vices de fabrication ou de conception seront réparés gratuitement. De plus, les règles suivantes s'appliquent :

- 1** Nous rejetons expressément toute autre demande d'indemnisation, y compris en cas de préjudice indirect.
- 2** La réparation ou le changement de pièces effectués dans la période de garantie n'entraîne pas la reconduction de la garantie.
- 3** La garantie ne s'applique pas dans les cas suivants: modifications apportées au appareil, usage de pièces non d'origine, réparations de l'appareil effectuées par des tiers.
- 4** Les pièces sujettes à l'usure normale, comme la mèche, les piles, l'allumeur et la pompe à main ne sont pas couverts par la garantie.
- 5** La garantie s'applique uniquement si vous présentez le bon d'achat d'origine, daté et ne portant pas de modifications.
- 6** La garantie ne s'applique pas en cas de dommage occasionné par des manipulations non conformes au manuel d'utilisation, par une négligence ou par l'usage de combustible non approprié ou usagé. Un combustible non approprié peut même être dangereux*.
- 7** Les frais d'expédition et les risques liés à l'envoi de l'appareil ou de ses pièces sont toujours à la charge de l'acheteur.

En cas de problème, consultez le manuel d'utilisation. Si le problème persiste, consultez votre revendeur.

* Les matières hautement inflammables, par exemple, peuvent produire une combustion incontrôlable avec, pour conséquence, un jaillissement des flammes. Dans ce cas, n'essayez pas de déplacer l'appareil mais éteignez-le immédiatement (voir le chapitre E). En cas d'urgence, vous pouvez utiliser un extincteur mais uniquement du type B: extincteur à acide carbonique ou à poudre.



LE CHANGEMENT DE LA MÈCHE

L AVANT DE COMMENCER A CHANGER LA MECHE, L'APAREIL DOIT ETRE ETEINT ET TOTALEMENT REFROIDI.

- 1 Ouvrez la porte de réservoir et retirez le réservoir amovible.
- 2 Retirez les piles qui se trouvent dans leur logement a l'arrière de l'appareil 10.
- 3 Ouvrez la grille et retirez le brûleur puis refermez la grille.
- 4 Retirez le bouton central en tirant vers vous.
- 5 Devisez les vis de maintien du manteau. Soulevez le manteau vers le haut, puis l'inclinez vers vous pour passer l'axe du bouton central.
- 6 Devisez les vis papillons de maintien du support mèche.
- 7 Soulevez le support du brûleur de manière à ce que la mèche soit visible. Posez le support de brûleur près de l'appareil. (Veillez à ce que le câblage ne se détache pas).
- 8 Enlever la vis qui tient la butée de maintien et retirez la.
- 9 Tournez complètement vers la droite l'axe.
- 10 Tournez l'anneau de mèche en sens inverse des aiguilles d'une montre et soulevez-le. Retirez-le de son logement.
- 11 Retirez la mèche de l'anneau support mèche. Pour cela retirez le crochet de maintien (ergot) du trou de l'anneau de mèche. Pour cela il est conseillé de se munir de gants et d'un récipient pour mettre la mèche dedans une fois enlevée.

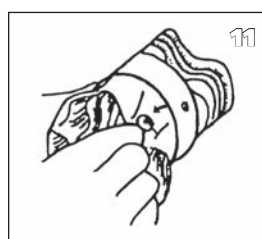
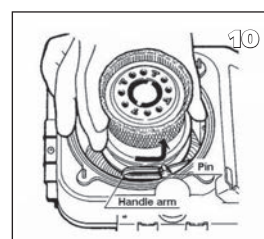
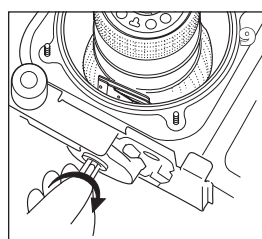
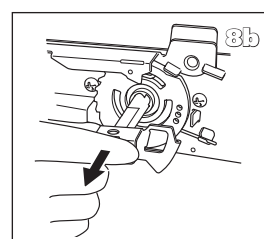
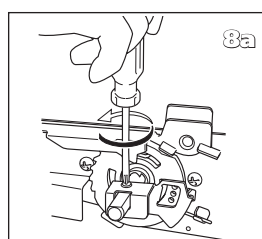
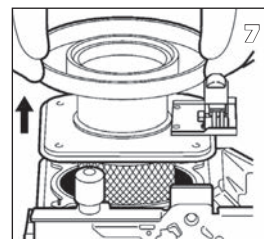
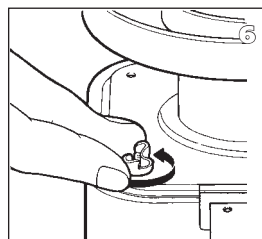
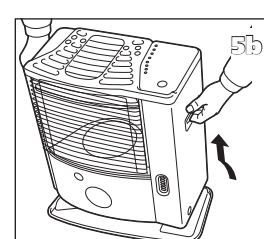
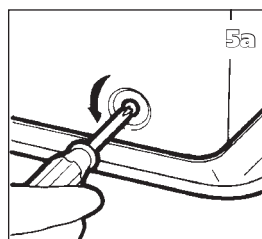
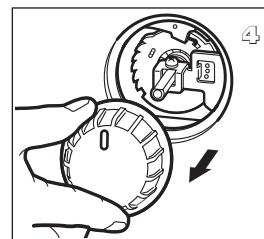
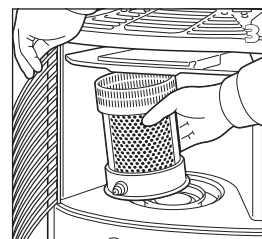
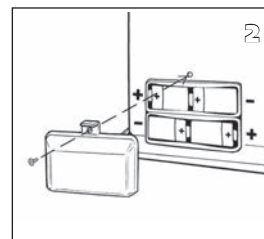
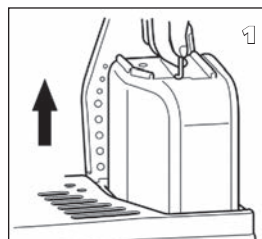

- 12 Prenez la mèche et positionner les crochets de maintien (ergots) dans les trous de l'anneau support de mèche.
- 13 Remettez l'ensemble (anneau de mèche et mèche) dans son logement. Tournez-le dans le sens des aiguilles d'une montre afin de bien le repositionner.
- 14 Remettre la butée de maintien. Visser la vis qui tient la butée de maintien.
- 15 Remettez le support de brûleur en place.
- 16 Serrez manuellement les papillons de manière égale.
- 17 Pour tester le bon fonctionnement du coulissement de la mèche. Mettez la mèche en position basse puis à l'aide du système masselotte déclencher l'appareil. Répétez quelque fois. Si la mèche n'arrive pas dans la position la plus basse elle à été mal monté et il faut recommencer la procédure à partir de 12. Retirez le bouton central en tirant vers vous.
- 18 Remettre le coffre de l'appareil à sa place et serrer les trois écrous. Remettez en position le bouton moleté d'ajustement de la mèche. Ensuite remettez à sa place la chambre de combustion. Vérifiez qu'elle est bien positionnée horizontalement en la faisant glisser doucement à la main de droite à gauche et de gauche à droite. Refermez la grille.
- 19 Remettez le réservoir amovible, les piles (faites attention au pôle positif et au pôle négatif) et attendez 30 minutes pour que la mèche soit bien imbibée avant de mettre l'appareil en fonctionnement.

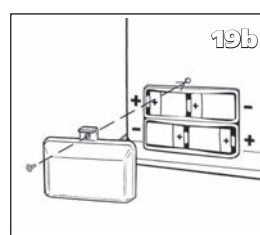
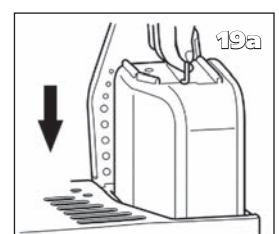
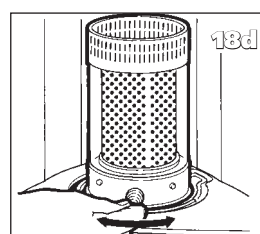
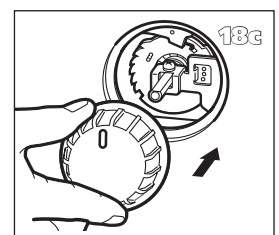
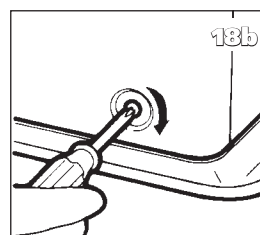
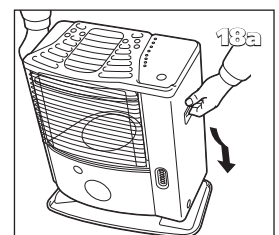
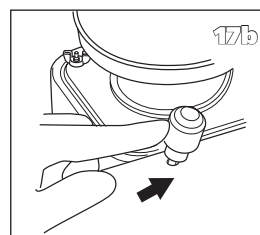
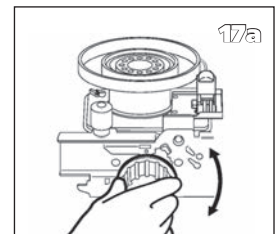
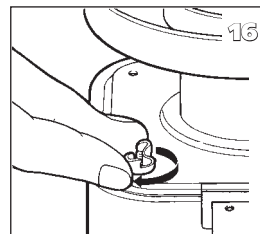
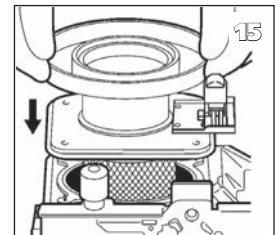
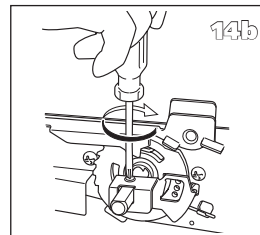
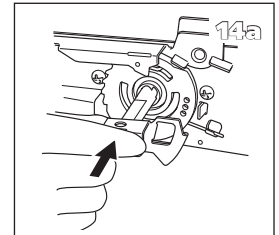
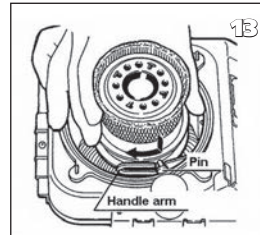
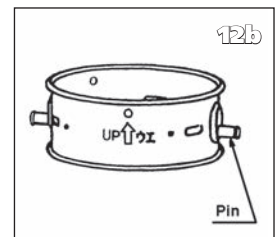
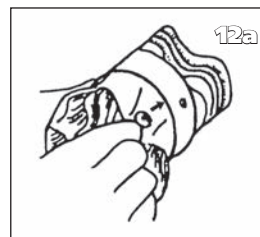

M FICHE PRODUIT

(a) Le nom du fournisseur / Marque commerciale	TOYOTOMI Europe Sales B.V.
(b) Modèle	RS-220
(c) La classe d'efficacité énergétique	A
(d) La puissance thermique directe	2.2kW
(e) La puissance thermique indirecte	N/A
(f) L'indice d'efficacité énergétique	91.0%
(g) Le rendement utile	100%
(h) Les éventuelles précautions particulières	Merci de vous référer au manuel d'utilisation pour tout ce qui concerne les instructions d'assemblage, d'installation ou d'entretien.

N ÉLÉMENTS IMPORTANTS

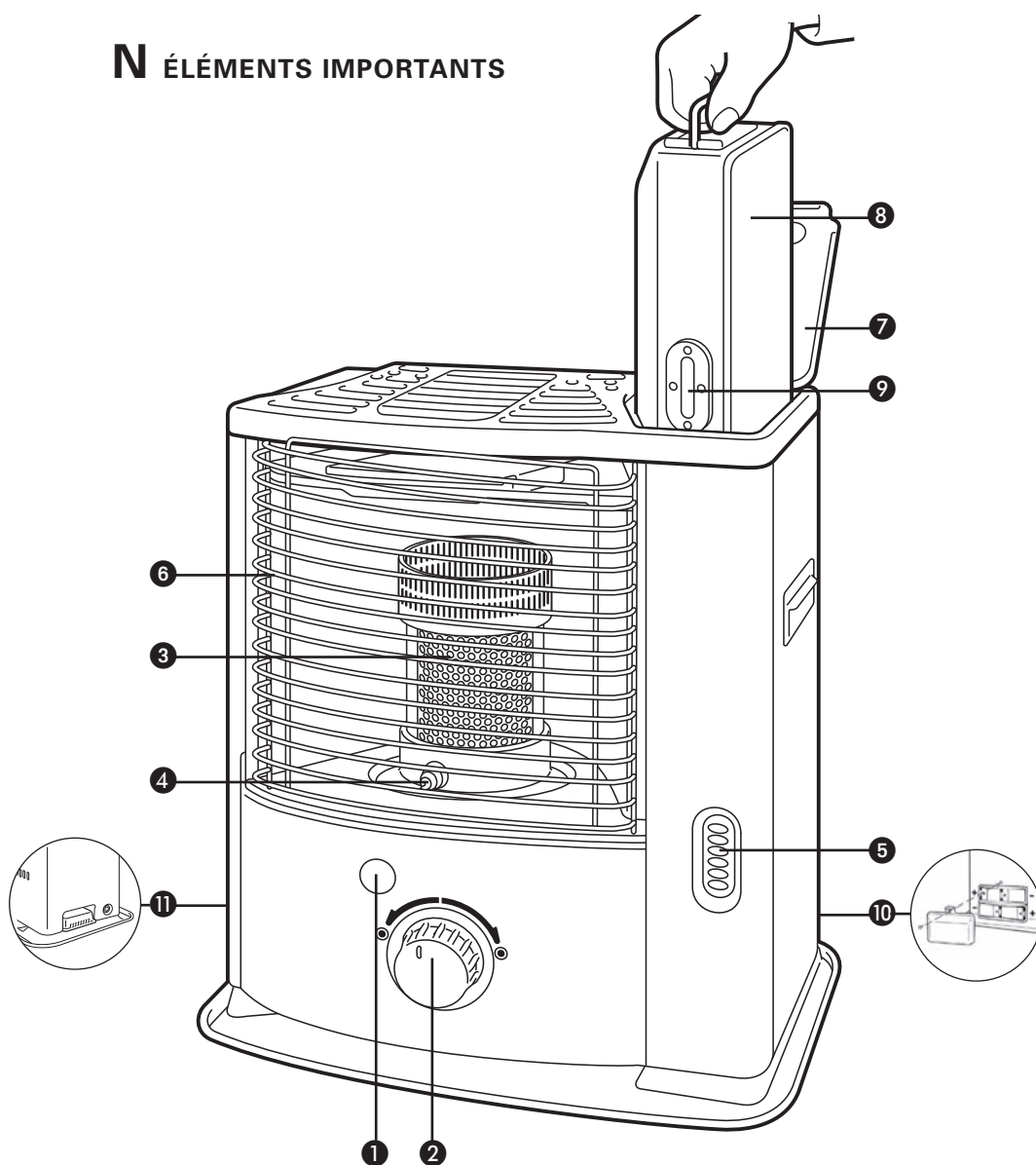

- ① Bouton d'extinction
- ② Bouton central
- ③ Brûleur
- ④ Poignée du brûleur
- ⑤ Indicateur du combustible
- ⑥ Grille
- ⑦ Couvercle du réservoir amovible
- ⑧ Réservoir amovible
- ⑨ Jauge de combustible du réservoir amovible
- ⑩ Logement des piles
- ⑪ Systeme de controle de qualité d'air

Wij danken u voor de koop van dit "TOYOTOMI" product!

Toyotomi producten worden gebruikt door tevreden klanten wereldwijd. Om een aangenaam en veilig gebruik van onze producten door klanten in elk land te waarborgen, voldoen onze producten niet alleen aan de Japanse veiligheidsnormen, maar ook aan de veiligheidsnormen van elk land ter wereld waarin wij actief zijn.

Toyotomi stemt haar producten af op de behoeften van haar klanten en blijft haar klanten tevreden stellen door het nastreven van haar bedrijfsfilosofie, "het delen van vreugde in het dagelijks leven". We zullen blijven doorgaan met het onderzoeken, ontwikkelen en produceren van producten die overeenkomen met een levensstijl voor efficiëntie, veiligheid en comfort. Wij hopen dat u vele jaren van uw Toyotomi product zult genieten! Voordat u uw nieuwe kachel in gebruik neemt, vragen wij u deze gebruiksaanwijzing zorgvuldig door te nemen, zodat u gegarandeerd bent van een maximale levensduur van uw kachel.

Maak ook kennis met onze andere producten.

Bezoek ons op www.toyotomi.eu voor onze volledige productenlijn.

1 LEES EERST DE GEBRUIKSAANWIJZING.

2 BIJ TWIJFEL, NEEM CONTACT OP MET UW DEALER.

3 VOORDAT U BEGINT TE LEZEN, RAADPLEEG DE LIJST MET BELANGRIJKSTE ONDERDELEN OP DE LAATSTE PAGINA.

HET GEBRUIK IN HOOFDLIJNEN

Dit zijn in grote lijnen de stappen die u moet nemen om uw kachel te gebruiken. Voor de precieze handelingen verwijzen wij u naar de HANDLEIDING.

- 1** Verwijder alle verpakkingsmaterialen (zie hoofdstuk A, fig. A).
- 2** Vul de wisseltank **8** en wacht 30 minuten alvorens de kachel te ontsteken (zie hoofdstuk B, fig. I).
- 3** Plaats de batterijen in de houder **10** (zie hoofdstuk A, fig. F).
- 4** Controleer of de verbrandingskamer **3** goed recht staat (zie hoofdstuk A, fig. E).
- 5** Ontsteek de kachel door de draaiknop **2** naar rechts te draaien tot deze niet verder kan (zie hoofdstuk C, fig. L).
- 6** Na het ontsteken duurt het 30 minuten voordat u kunt controleren of de kachel goed brandt (zie hoofdstuk D).
- 7** Schakel de kachel uit (zie hoofdstuk E).

- Als brandbeveiliging moet de tank gevuld worden wanneer de kachel uitstaat óf in een andere ruimte dan waar de kachel geïnstalleerd is.
- Zorg er voor dat de tank op de juiste wijze gesloten is na het vullen op een veilige afstand van warmtebronnen en open vuur (zie hoofdstuk B).
- De eerste keer zal uw kachel tijdens het branden even naar 'nieuw' ruiken.
- Bewaar uw brandstof in de originele verpakking en met de originele sluiting op een koele en donkere plaats.
- Brandstof veroudert. Begin elk stookseizoen met nieuwe brandstof.
- Gebruik alleen een hoge kwaliteits- en watervrije, zuivere paraffine overeenkomstig de lokale wetgeving (TOYOTOMI brandstof).
- Indien u overgaat op een ander merk en/of soort brandstof, moet u de in de kachel aanwezige brandstof eerst helemaal laten leegbranden.

WAT U VOORAF MOET WETEN

ALTIJD VOLDOENDE VENTILEREN

Lees deze gebruikershandleiding aandachtig alvorens het toestel te gebruiken en bewaar het voor later. Installeer dit toestel enkel wanneer het voldoet aan de lokale/nationale wetgeving, regelgeving en normen. Dit product is bedoeld om gebruikt te worden als een kachel in woningen en is alleen geschikt voor gebruik binnenshuis in woonkamers, keukens en garages op droge plaatsen, in normale huishoudelijke omstandigheden.

Deze kachel is voorzien van een bewakingssysteem voor luchtkwaliteit **11**. Wanneer de ruimte onvoldoende geventileerd wordt of wanneer de kachel in een te kleine ruimte gebruikt wordt, dan zal de kachel automatisch uitschakelen.

Voor comfortabel en veilig gebruik dient u voor voldoende ventilatie te zorgen.

NB: Om onverwacht uitschakelen van de kachel te voorkomen raden we aan altijd een deur of raam op een kier te zetten wanneer de kachel in gebruik is.

Voor elke kachel geldt een bepaalde minimumruimte waarin u de kachel veilig, zonder extra ventilatie kunt gebruiken (zie hoofdstuk J). Als de betreffende ruimte kleiner is dan aangegeven, dient u altijd een raam of deur op een kier te zetten (2,5 cm). Het is belangrijk dat in elke ruimte waar de kachel gebruikt wordt, voldoende verse luchtinlaat is (beide openingen moeten een minimale oppervlakte hebben van 50 cm²).

Dit raden wij ook aan bij ruimtes die sterk geïsoleerd of tochtvrij gemaakt zijn en/of boven 1500 m. liggen. Gebruik uw kachel niet in kelders en andere ondergrondse ruimtes.

Geen enkele verandering aan het veiligheidssysteem is toegestaan, aangezien daarmee de garantie van het luchtpeil niet gegarandeerd kan worden. Raadpleeg uw dealer in geval van twijfel.

Houd er rekening mee dat de grille en de bovenplaat warm worden. Bij afdekking van het apparaat bestaat er brandgevaar. Houd het apparaat buiten de reikwijdte van kinderen als gevolg van de hoge temperatuur van de buitenkant van de kachel.

SPECIAAL VOOR FRANKRIJK: uw kachel is voor het gebruik van watervrije en zuivere petroleum van hoge kwaliteit ontworpen (conform de bepalingen van 18-07-2002 en 25-06-2010). Het gebruik van andere brandstoffen is verboden. Vraag uw dealer of bekijk de website voor de adressen van onze retailers. De petroleumkachel is bedoeld als een bijverwarming, en niet als een continue verwarmingsbron.

SPECIAAL VOOR GROOT-BRITANNIË: Gebruik alleen Klasse C1 paraffine brandstof in overeenstemming met BS2869, deel 2 of gelijkwaardig.

Voor een juist gebruik moet de gebruiker gevolg geven aan de volgende regels:

Het is verboden

- Gebruik benzine.
- Mobiele kachels werkend op brandstof in caravans, boten en woonwagens te gebruiken.
- Mobiele kachels werkend op brandstof te gebruiken in onvoldoende geventileerde ruimtes (raadpleeg de tabel met technische specificaties voor de minimale afmetingen van de te verwarmen ruimte), kelders en / of op een hoogte van 1500 meter of meer.
- Wijzigingen aan te brengen aan de veiligheidsonderdelen van de kachel.

Het gebruik van dit type kachel in publieke ruimtes is onderhevig aan wetgeving. Zorg vantevoren voor de juiste informatie.



Alleen met de juiste brandstof bent u verzekerd van een veilig, efficiënt en comfortabel gebruik van uw verplaatsbare kachel.



Deze transportdop vindt u los in de doos. Alleen hiermee kunt u de kachel na gebruik probleemloos vervoeren. Goed bewaren dus!

DE JUISTE BRANDSTOF

Uw kachel is ontworpen voor het gebruik van watervrije, zuivere kerosine van hoge kwaliteit (TOYOTOMI brandstof). Alleen deze zorgt voor een schone en optimale verbranding. Brandstof van mindere kwaliteit kan leiden tot:

- verhoogde kans op storingen
- onvolledige verbranding
- beperkte levensduur van de kachel
- rook en/of stank
- aanslag op rooster of mantel

De juiste brandstof is dus essentieel voor een veilig, efficiënt en comfortabel gebruik van uw kachel.

Schade en/of storingen aan de kachel als gevolg van het gebruik van anders dan hoogwaardige watervrije paraffine olie valt niet onder de garantie.

Overleg altijd met de dichtstbijzijnde dealer over de juiste brandstof voor uw kachel (www.toyotomi.eu).

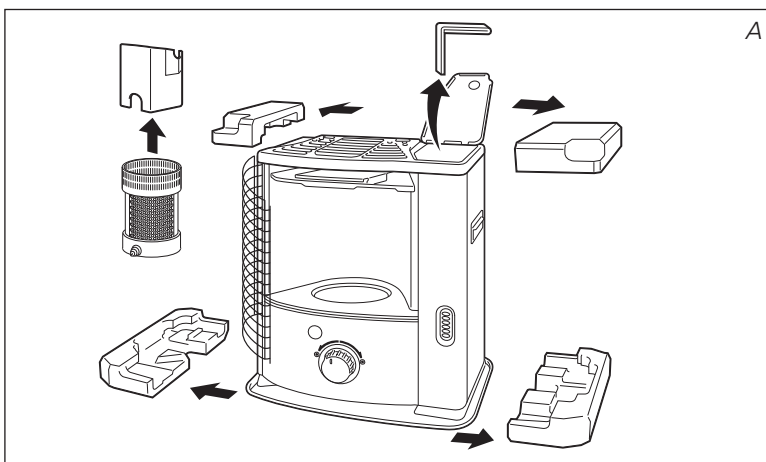

HANDLEIDING

A HET INSTALLEREN VAN DE KACHEL

- 1** Haal uw kachel voorzichtig uit de doos en controleer de inhoud.

Naast de kachel moet u ook beschikken over:

- een brandstofhevelpompje
- een transportdop
- deze gebruiksaanwijzing

Bewaar de doos en het verpakkingsmateriaal (fig. A) voor opslag en/of transport.

- 2** Verwijder het overige verpakkingsmateriaal:

- Verwijder het stukje verpakkingsmateriaal bij de grille **6**. Licht de grille uit de inkeping (fig. B) en trek hem naar voren.
- Trek beide einden van het verpakkingsmateriaal naar achteren en tegelijkertijd iets naar beneden (fig. C).
- Neem de verbrandingskamer **3** uit de kachel en verwijder aanwezige verpakkingsmateriaal (fig. D).
- Zet de verbrandingskamer terug op zijn plaats. De verbrandingskamer staat goed als u hem met de handgreep **4** soepel een beetje naar links en rechts kunt schuiven (fig. E). Sluit de grille: Licht hem een beetje op om vervolgens de grille in de inkeping te laten vallen.
- Open de deksel van de wisseltank **7** en verwijder het stukje karton.

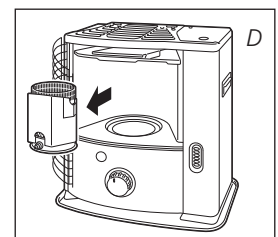
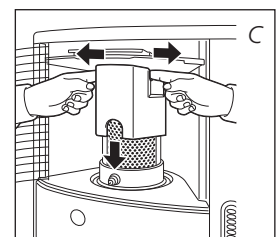
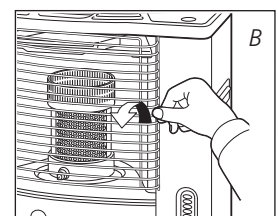

- 3 Vul de wisseltank zoals aangegeven in *hoofdstuk B*.
- 4 Verwijder het deksel door de schroeven te verwijderen en plaats de batterijen in de daarvoor bestemde houder 10 aan de achterzijde van de kachel (fig. F). Let op de + en - polen. Het best kunt u nieuwe alkaline batterijen gebruiken (4 x type D).
- 5 De vloer moet stevig en waterpas zijn. Verplaats de kachel als deze niet waterpas staat. Probeer dit niet te corrigeren door er boeken of iets anders onder te leggen.
- 6 Uw kachel is nu gebruiksklaar.

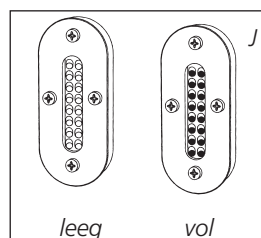
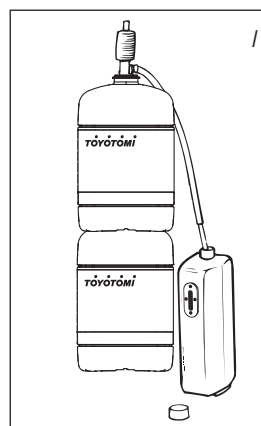
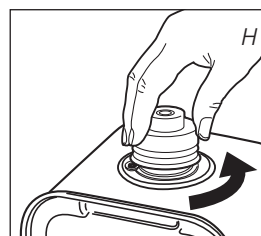
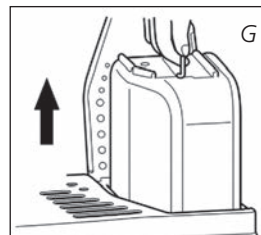
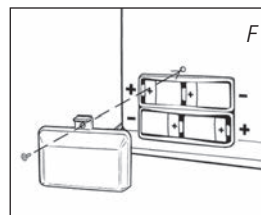
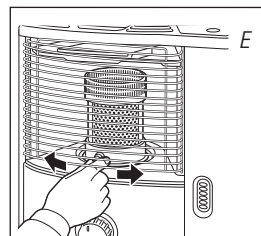

! De kachel NIET gebruiken boven een hoogte VAN 1500 meter.

B VULLEN MET BRANDSTOF

Vul de wisseltank niet in de woonruimte, maar op een meer geschikte plaats (er kan altijd een beetje gemorst worden). U gaat daarbij als volgt te werk:

- 1 Zorg dat de kachel uit is.
- 2 Open het deksel 7 en til de wisseltank 8 uit de kachel (fig. G). Zet de wisseltank neer (dop naar boven, hendel naar beneden) en schroef de tankdop (fig. H).
NB: De tank kan even nadruppelen.
- 3 Neem het brandstofhevelpompje en steek de gladde, meest stugge pijp in de jerrycan. Zorg dat deze hoger staat dan de wisseltank (fig. I). De geribbelde slang steekt u in de opening van de wisseltank.
- 4 Draai de knop bovenop het pompje vast (naar rechts).
- 5 Knijp enkele keren in het pompje, totdat de brandstof in de wisseltank stroomt. Als dat eenmaal het geval is, hoeft u niet meer te knijpen.
- 6 Let tijdens het vullen op de brandstofmeter van de wisseltank 9 (fig. J). Als u ziet dat deze vol is, stop dan met vullen door de knop boven op het pompje weer los te draaien (naar links). Maak de tank nooit te vol. Vooral niet als de brandstof erg koud is (brandstof zet uit als deze warmer wordt).
- 7 Laat de brandstof die nog aanwezig is in het pompje, terugstromen in de jerrycan en verwijder het pompje voorzichtig. Schroef de tankdop nauwkeurig op de tank (fig. K). Veeg eventueel gemorste brandstof weg.
- 8 Controleer of de tankdop recht zit en goed is aangedraaid. Plaats de wisseltank weer in de kachel (dop naar beneden). Sluit het deksel.

NB: Zorg ervoor dat de dop van de tank goed is dichtgedraaid en dat er geen brandstof lekt als de tank ondersteboven wordt gehouden. Plaats de verwijderbare brandstoftank vervolgens in de verwarming.

C HET AANMAKEN VAN DE KACHEL

Een nieuwe kachel veroorzaakt in het begin extra geur. Zorg dus voor extra ventilatie of ontsteek uw kachel de eerste keer buiten de leefruimte.



Als u de kachel voor de eerste keer gebruikt, moet u na het plaatsen van de gevulde wisseltank zo'n 30 minuten wachten met aanmaken. Zo kan de kous zich volzuigen met brandstof. Dit geldt ook nadat u de kachel helemaal leeg hebt laten branden en na het vervangen van de kous.

Kijk vóór het aanmaken van de kachel altijd even op de brandstofindicatie 5 om te weten of u eerst de wisseltank moet bijvullen.



Maak de kachel altijd aan met behulp van de draaiknop 2. Gebruik nooit lucifers of een aansteker.

U gaat als volgt te werk:

- 1 Draai de draaiknop 2 naar rechts tot aan de aanslag (fig. L). Met enige druk zou u de draaiknop dan nog wat verder kunnen draaien; deze veert dan echter vanzelf terug. Zo zet u de kous in de hoogste stand en stelt u de beveiliging in werking.

Wanneer de kachel kort na het aanmaken weer uitschakelt, dienen de batterijen vervangen te worden. Het best kunt u nieuwe alkaline batterijen gebruiken (4 x type D).



De kachel is sinds kort in gebruik en de draaiknop wordt niet vergrendeld. Draai de draaiknop (fig. M) eerst geheel linksom alvorens de kous in de hoogste positie te brengen voor ontsteking (hoofdstuk C).



Controleer na het ontsteken van de kachel altijd of de verbrandingskamer 3 goed recht staat, door deze aan de handgreep 4 even naar links en rechts te schuiven (fig. E). Dit moet soepel gaan. Als de verbrandingskamer ongelijk staat, leidt dit tot rook- en roetontwikkeling.

D HET BRANDEN VAN DE KACHEL

Na het ontsteken van de kachel duurt het 30 minuten voordat u kunt controleren of de kachel goed brandt. Een te hoge vlam kan rook- en roetvorming veroorzaken, terwijl een te lage verbranding tot geurontwikkeling leidt. (fig. R). Regel de correcte vlamhoogte met behulp van de gekartelde instelknop 2 (fig. S).

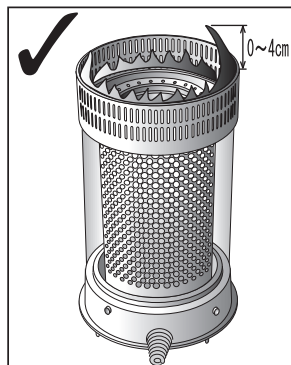
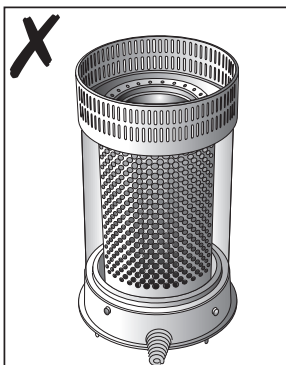

◀ R

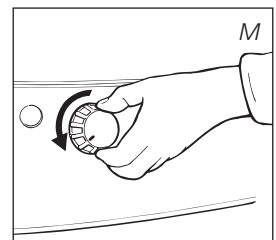
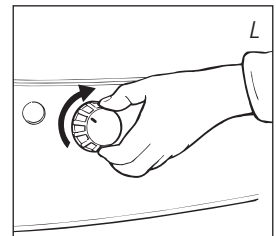
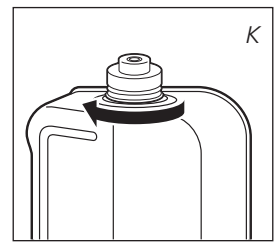
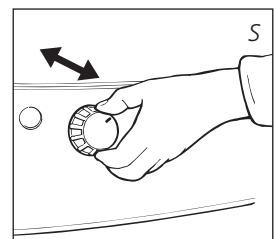
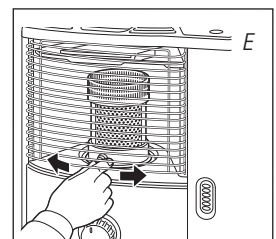

Een te lage verbranding kan ontstaan door:

- te weinig brandstof (vul de tank)
- slechte brandstof (raadpleeg uw dealer)
- te weinig ventilatie (zet een raam of deur op een kier)
- slijtage van de kous (raadpleeg uw dealer, of vervang de kous, zie hoofdstuk L)

Wanneer in de ruimte onvoldoende geventileerd wordt, dan zal de kachel automatisch uitschakelen. Na het verbeteren van de ventilatie (b.v. door een deur of raam iets verder te openen) kan de kachel weer ingeschakeld worden.



Dit apparaat is uitgerust met een veiligheidssysteem dat de kachel uitschakelt wanneer de wisseltank uit de kachel genomen wordt (fig. G). Om de kachel opnieuw te ontsteken dient u het reservoir terug te plaatsen in de kachel en de instructies te volgen zoals aangegeven in hoofdstuk C.

E HET UITZETTEN VAN DE KACHEL

U schakelt de kachel uit door de UIT-toets ❶ in te drukken. De vlam zal dan na enige tijd vanzelf doven (fig. N).

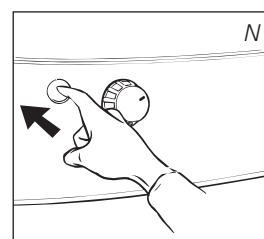

F STORINGEN, OORZAKEN EN OPLOSSINGEN

Als u een storing niet kunt oplossen met behulp van de onderstaande aanwijzingen, dient u contact op te nemen met uw dealer.

HET AANMAKEN LUKT NIET.

- De batterijen zitten niet goed in de houder.
Controleren (fig. F).
- De batterijen zijn niet meer krachtig genoeg voor de ontsteking.
Vervangen (fig. F).
- U hebt de kachel helemaal leeg gestookt of de kous is vervangen.
Na het plaatsen van de gevulde wisseltank 30 minuten wachten met ontsteken.

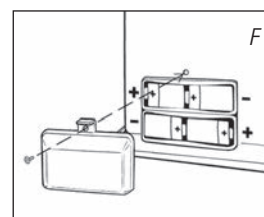

SLECHTE VERBRANDING EN/OF ROET/GEUR.

- De verbrandingskamer ❸ is niet goed geplaatst.
Zet deze recht met de handgreep ❹, tot u hem makkelijk wat naar links en rechts kunt schuiven.
- U gebruikt verouderde brandstof.
Begin elk stookseizoen met nieuwe brandstof.
- U gebruikt verkeerde brandstof.
Zie DE JUISTE BRANDSTOF (hoofdstuk "Wat u vooraf moet weten").
- Er is sprake van stofophoping onder in de kachel.
Raadpleeg uw dealer.
- De koushoogte is niet goed.
Raadpleeg uw dealer.

DE KACHEL GAAT LANGZAAM UIT.

- De wisseltank is leeg.
Zie hoofdstuk B.
- Er zit vocht in het onderreservoir.
Raadpleeg uw dealer.
- De kous is aan de bovenzijde verhard.
Kachel helemaal leegbranden (hoofdstuk G). Gebruik de juiste brandstof.
- U gebruikt verouderde brandstof.
Begin elk stookseizoen met nieuwe brandstof.

DE KACHEL BLIJFT LAAG BRANDEN.

- De kous staat te laag.
Raadpleeg uw dealer.
- De kachel had voor het bijvullen vrijwel alle brandstof verbruikt.
Na het plaatsen van de volle wisseltank 30 minuten wachten met ontsteken.
- U gebruikt oude of verkeerde brandstof.
Zie DE JUISTE BRANDSTOF (hoofdstuk "Wat u vooraf moet weten").
- De ruimte wordt onvoldoende geventileerd.
Zet even een raam of deur wijd open en laat deze daarna op een kier staan.

DE KACHEL BRANDT TE HOOG.

- Bij een nieuwe kachel heeft de vlam de neiging om hoger te gaan branden, vanwege de nieuwe componenten. De vlam gaat ongeveer na 10 uur gebruik lager branden.
- U gebruikt verkeerde, te vluchtige brandstof.
Zie DE JUISTE BRANDSTOF (hoofdstuk "Wat u vooraf moet weten").
- De kous staat te hoog.
Raadpleeg uw dealer.

G OVER HET ONDERHOUD

Uw kachel vergt weinig onderhoud. Wel dient u stof en vlekken bijtijds af te nemen met een vochtige doek, omdat er anders hardnekkige vlekken kunnen ontstaan. Normaal gesproken zijn er slechts 3 onderdelen aan slijtage onderhevig:

1. DE BATTERIJEN

Deze kunt u zelf vervangen. Controleer het geluid van de vonkoverslag. De batterij is bijna leeg als u een knetterend geluid hoort. De batterij moet worden vervangen. Controleer de ontsteking aan de hand van onderhoudsprocedure 3 als het geluid ook na het vervangen van de batterij hetzelfde blijft klinken. Gooi de oude batterijen niet in de vuilnisbak. Volg de regels zoals die in uw gemeente gelden voor Klein Chemisch Afval.

2. DE KOUS

Om de levensduur van de kous te verlengen, moet u de kachel van tijd tot tijd helemaal laten leegbranden (tot hij vanzelf uitgaat). Doe dit wanneer u merkt dat de verbranding wat minder wordt. Het leegbranden veroorzaakt enige geur, dus het is raadzaam dit buiten de leefruimte te doen.

3. ELEKTRODEN

Als de elektroden vies worden door koolstof of teer, kunt u de elektroden schoonmaken. De ontsteking kan defect raken als de elektroden teveel in aanraking komen met de kous. De elektroden op de juiste positie te bevestigen. Zorg ervoor dat er geen water op de elektroden wordt gemorst.



Verwijder zelf geen onderdelen van de kachel. Neem voor een eventuele reparatie altijd contact op met uw dealer.



Laat de kachel afkoelen voordat u onderhoud pleegt.



Voor uw veiligheid, gebruik handschoenen bij onderhoud.



H OPSLAG (EINDE STOOKSEIZOEN)

Wij raden u aan de kachel aan het einde van het stookseizoen helemaal leeg te branden en daarna goed op te bergen. U gaat als volgt te werk:

- 1 Maak de kachel aan buiten de leefruimte en laat hem geheel leegbranden.
- 2 Laat de kachel afkoelen.
- 3 Maak de kachel schoon met een vochtige doek en droog deze af.
- 4 Haal de batterijen uit de batterijhouder ⑩ en bewaar deze op een droge plaats.
- 5 Berg de kachel stofvrij op, zo mogelijk in de originele verpakkingsmaterialen. Overgebleven brandstof kunt u een volgend stookseizoen niet meer gebruiken. Houdt u toch wat over gooi deze brandstof dan niet weg, maar volg de regels zoals die in uw gemeente gelden voor Klein Chemisch Afval. Begin het nieuwe stookseizoen in elk geval met nieuwe brandstof en raadpleeg opnieuw deze gebruiksaanwijzing (zie hoofdstuk A).

I VERVOER

Om te voorkomen dat uw kachel tijdens transport brandstof lekt, moet u de volgende maatregelen nemen:

- 1 Laat de kachel afkoelen.
- 2 Haal de wisseltank ⑧ uit de kachel en verwijder het brandstofzeefje (fig. P). Dit kan wat nadruppelen; houd een doekje bij de hand. Bewaar het brandstofzeefje en de wisseltank buiten de kachel.
- 3 Duw de transportdop op de plaats van het brandstofzeefje (fig. Q) en druk deze goed aan.
- 4 Vervoer de kachel altijd rechtop.

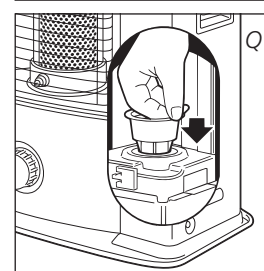
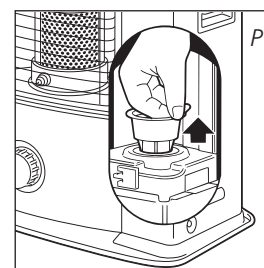

Transportdop

J SPECIFICATIES

Ontsteking	elektrisch	Afmetingen (mm)	breedte	422
Brandstof	kerosine	(inclusief bodemplaat)	diepte	281
Capaciteit (kW)	1,87-2,20		hoogte	446
Geschikte ruimte (m ³)**	35-80	Accessoires	brandstofhevelpompe transportdop	
Brandstofverbruik (l/uur)	0,195-0,229	Batterijen	4x LR20, MIN 1300	
Brandstofverbruik (g/uur)	156-183		1,5V, size D	
Brandduur per tank (uur)	17,5-0,25	Type kous	F	
Inhoud wisseltank (liter)	4,0	Gewicht (kg)	7,5	

Controleren van ventilatiekwaliteit (luchtverversing):

Rechtstreeks meten van het CO₂ niveau (NDIR- CO₂ Sensor ⑪).

** Opgegeven waarden zijn indicatief

K DE GARANTIEVOORWAARDEN

U krijgt op uw kachel 24 maanden garantie vanaf de aankoopdatum. Binnen deze periode worden alle materiaal- en fabricagefouten kosteloos verholpen. Hierbij gelden de volgende regels:



- 1** Alle verdere aanspraken op schadevergoeding, inclusief gevolgschade wijzen wij uitdrukkelijk af.
- 2** Reparatie of vervanging van onderdelen binnen de garantietermijn leidt niet tot verlenging van de garantie.
- 3** De garantie geldt niet wanneer veranderingen zijn aangebracht, niet-originele onderdelen zijn gemonteerd of reparaties aan de kachel zijn verricht door derden.
- 4** Onderdelen die aan normale slijtage onderhevig zijn, zoals de batterijen, de kous, de ontstekingsspiraal en het brandstofhevelpompje, vallen buiten de garantie.
- 5** De garantie geldt uitsluitend als u de originele, gedateerde aankoopbon overlegt en als daarop geen veranderingen zijn aangebracht.
- 6** De garantie geldt niet bij schade ontstaan door handelingen die afwijken van de gebruiksaanwijzing, door verwaarlozing en door het gebruik van verkeerde of verouderde brandstof. Verkeerde brandstof kan zelfs gevaarlijk zijn*.
- 7** De verzendkosten en het risico van het opsturen van de kachel of onderdelen daarvan, komen altijd voor rekening van de koper.

Om onnodige kosten te voorkomen, raden wij u aan eerst altijd zorgvuldig de gebruiksaanwijzing te raadplegen. Wanneer deze geen uitkomst biedt, geef de kachel dan in reparatie bij uw dealer.

* Licht ontvlambare stoffen kunnen bijvoorbeeld leiden tot een oncontroleerbare verbranding, met uitslaande vlammen als gevolg. Probeer in dat geval nooit de kachel te verplaatsen, maar zet de kachel onmiddellijk uit (zie hoofdstuk E). In noodgevallen kunt u een brandblusser gebruiken, maar dan uitsluitend van het type B: een koolzuur- of poederblusser.

HET VERVANGEN VAN DE KOUS

L VOORDAT U BEGINT MET HET VERVANGEN VAN DE KOUS, DIENT DE KACHEL UIT EN VOLLEDIG AFGEKOELD TE ZIJN.

- 1 Open het tankklepje en haal de wisseltank eruit.
- 2 Haal de batterijen uit de batterijhouder 10.
- 3 Licht de grille uit de inkeping en trek hem naar voren. Neem de branderkop uit de kachel. Sluit de grille.
- 4 Trek de draaiknop van de kachel af.
- 5 Schroef de drie mantelschroeven, aan de onderzijde van de kachel, los. Trek de mantel iets naar voren en verwijder deze van de bodemplaat.
- 6 Draai de vleugelmoeren onder de branderzitting los.
- 7 Til de branderzitting omhoog zodat de kous zichtbaar wordt. Leg de branderzitting naast de kachel. (Let op dat de bedrading niet los raakt).
- 8 Draai de schroef, die de beugel vasthoudt, los en verwijder de beugel.
- 9 Draai de as geheel rechtsom.
- 10 Draai de koushouder tegen de klok in en til deze omhoog. Verwijder deze van de luchtschacht.
- 11 Knijp de kous samen, zodat de kous loskomt uit de koushouder en neem de kous eruit. Draag hierbij handschoenen en zet een bakje klaar om de oude kous in te doen.

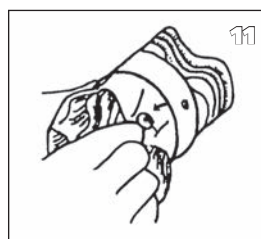
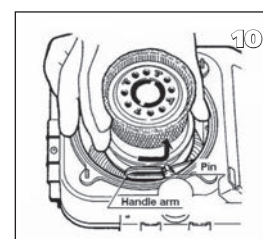
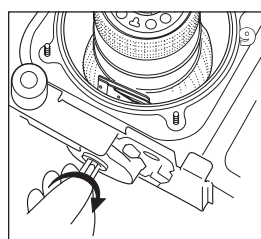
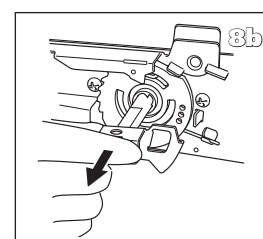
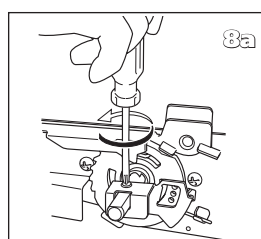
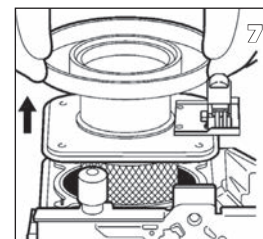
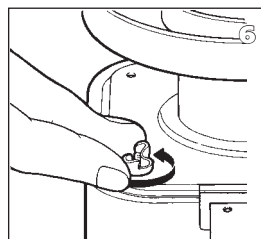
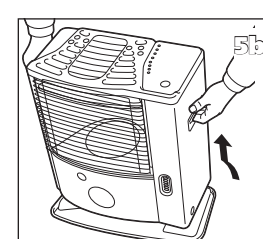
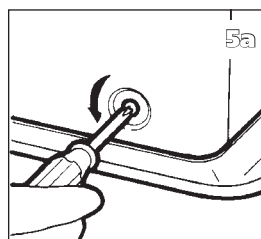
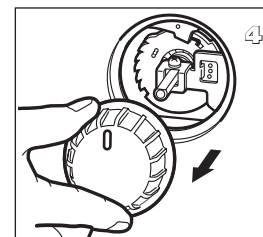
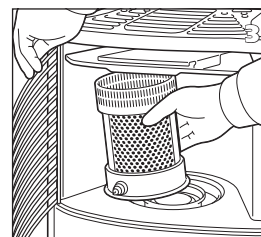
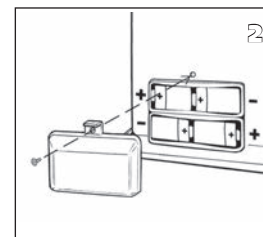
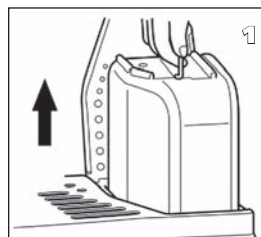

- 12** Plaats de kous overeenkomstig de op de koushouder aangegeven richting in de koushouder.
- 13** Plaats de koushouder (met kous) over de luchtschacht. Draai dan de koushouder vast met de klok mee.
- 14** Plaats de beugel terug. Draai de schroef die de beugel vasthoudt, vast.
- 15** Plaats de branderzitting terug.
- 16** Draai de vleugelmoeren gelijkmatig handvast aan.
- 17** Plaats de draaiknop op het kousmechanisme. Draai de knop geheel naar rechts. Activeer de omvalbeveiliging en controleer of de kous naar de onderste stand gaat. Herhaal dit een aantal keren. Wanneer de kous niet in de onderste positie komt is deze onjuist gemonteerd en moet de procedure vanaf stap 12 herhaald worden. Trek de draaiknop van de kachel af.
- 18** Plaats de mantel terug en draai de drie mantelschroeven vast. Plaats de draaiknop en de verbrandingskamer terug. Controleer of deze laatste goed recht staat, door deze aan de handgreep even naar links en rechts te schuiven. Sluit de grille.
- 19** Plaats de gevulde wisseltank terug. Plaats de batterijen in de batterijhouder (let op de plus en min). Na het plaatsen van de wisseltank en de batterijen, moet u 30 minuten wachten voordat u de kachel aanmaakt.

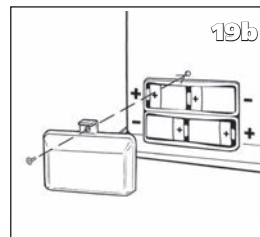
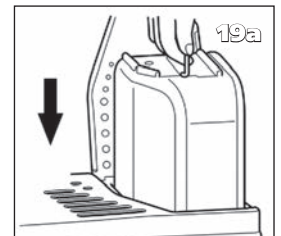
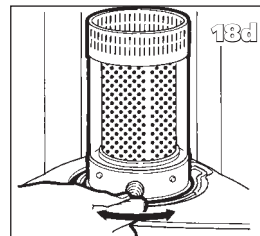
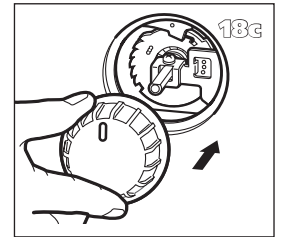
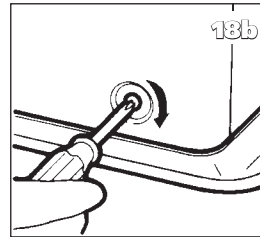
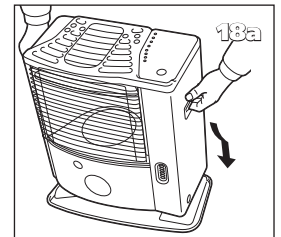
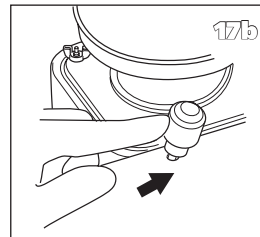
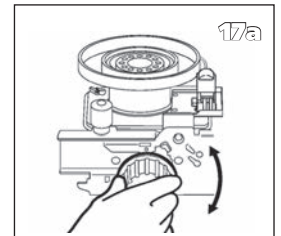
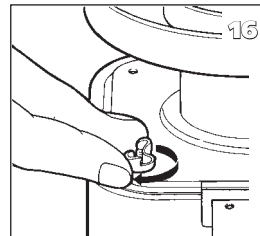
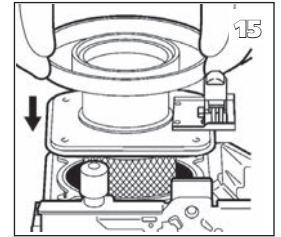
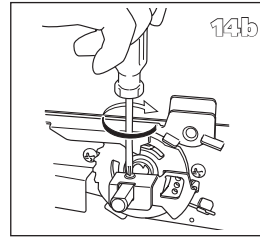
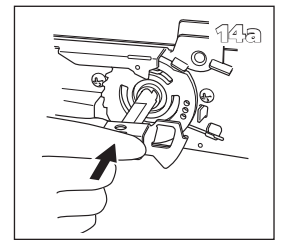
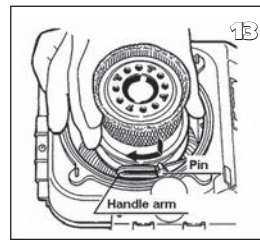
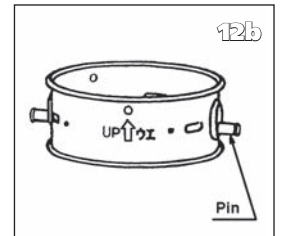
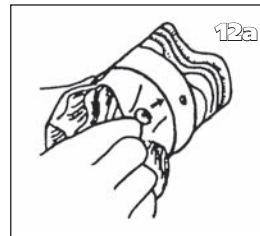

M PRODUCTKAART

(a) De naam van de leverancier / handelsmerk	TOYOTOMI Europe Sales B.V.
(b) Model	RS-220
(c) De energie-efficiëntieklasse	A
(d) De directe warmteafgifte	2.2kW
(e) De indirecte warmteafgifte	N/A
(f) De energie-efficiëntie-index	91.0%
(g) Het nuttig rendement	100%
(h) De specifieke voorzorgsmaatregelen	Raadpleeg de gebruikshandleiding voor instructies omtrent assemblage, installatie of onderhoud.

N BELANGRIJKE ONDERDELEN

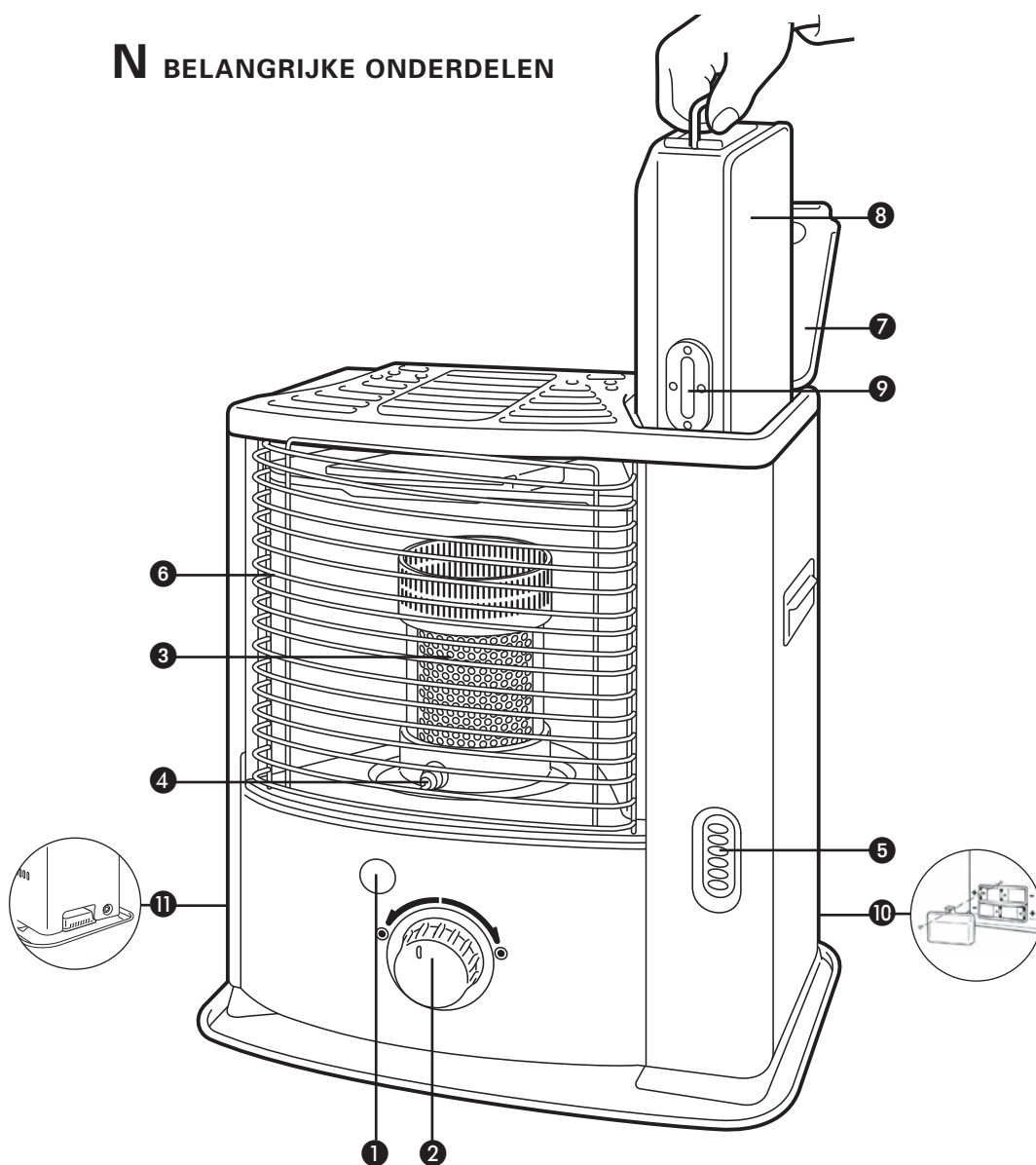

- ① Uit-toets
- ② Draaiknop
- ③ Verbrandingskamer
- ④ Handgreep verbrandingskamer
- ⑤ Brandstofindicatie
- ⑥ Grille
- ⑦ Deksel wisseltank
- ⑧ Wisseltank
- ⑨ Brandstofmeter wisseltank
- ⑩ Batterijhouder
- ⑪ Bewakingsysteem voor luchtkwaliteit

¡ Gracias por escoger un producto "TOYOTOMI"!

Cientes satisfechos del mundo entero usan productos Toyotomi. A fin de garantizar el uso cómodo y seguro de nuestros productos por clientes de todos los países, nuestros productos satisfacen los estándares de seguridad no solo de Japón, sino de todos aquellos países en los que prestamos servicio.

Toyotomi adapta sus productos a las necesidades del cliente siempre conforme a su filosofía comercial: "Compartir el disfrute de la vida diaria". Continuaremos investigando, desarrollando y fabricando productos que satisfagan las necesidades de eficiencia, seguridad y confort del estilo de vida de nuestros clientes.

¡ Esperamos que disfrute muchos años de su electrodoméstico Toyotomi!
Recomendamos leer antes este manual de instrucciones para garantizar la máxima vida útil de este electrodoméstico.

Conózcanos mejor... Visítenos en www.toyotomi.eu para consultar nuestra gama completa de productos.

1 LEA PRIMERO LAS INSTRUCCIONES DE USO.

2 EN CASO DE DUDA, CONSULTE A SU DISTRIBUIDOR.

3 ANTES DE INICIAR LA LECTURA, CONSULTE LA LISTA DE COMPONENTES PRINCIPALES EN LA ÚLTIMA PÁGINA.

EL USO A GRANDES RASGOS

Estos son a grandes rasgos los pasos a seguir para la utilización de su estufa portátil. Para su correcta utilización, le remitimos al MANUAL.

- 1** Retire todo el material de embalaje (vea capítulo A, fig. A).
- 2** Llene el depósito extraíble **8** y espere 30 minutos antes de encender la estufa (vea capítulo B, fig. I).
- 3** Coloque las pilas en su alojamiento **10** (vea capítulo A, fig. F).
- 4** Asegúrese de que la cámara de combustión **3** está en posición recta (vea capítulo A, fig. E).
- 5** Encienda la estufa, girando el botón **2** hacia la derecha hasta el tope (vea capítulo C, fig. L).
- 6** Después de encender la estufa, se debe esperar entre 30 minutos para comprobar que la estufa está funcionando correctamente (vea capítulo D).
- 7** Apague la estufa (vea capítulo E).

- Para evitar incendios, se debe llenar el depósito cuando la estufa está desconectada, o fuera de la habitación en la que se encuentre instalada la estufa.
- Después de llenar el depósito, asegúrese siempre de que esté bien cerrado y que se encuentre a una distancia apropiada de cualquier fuente de calor y del fuego abierto (vea capítulo B).
- La primera vez que encienda su estufa, desprenderá un olor a "nuevo".
- Guarde todos los contenedores de combustible con sus tapones y sellos originales en un lugar fresco y oscuro.
- El combustible envejece. Comience cada otoño con nuevo combustible.
- Utilice exclusivamente parafina pura, sin agua y de alta calidad, conforme a las normativas legales locales (COMBUSTIBLES TOYOTOMI).
- En caso de que cambie de tipo de combustible / de marca de combustible, debe asegurarse primero de que la estufa ha consumido todo el combustible presente.

LO QUE DEBE SABER PREVIAMENTE

VENTILAR SIEMPRE SUFICIENTEMENTE

Lea detenidamente este manual de usuario antes de usar el aparato y consérvelo para poder consultarlo en el futuro. Instale este dispositivo únicamente si satisface los requisitos de la legislación, las ordenanzas y las normas locales y nacionales correspondientes. Este producto ha sido diseñado para su uso como calefactor en hogares y sólo es apto para el uso en entornos secos, en condiciones domésticas normales y en interiores (salas de estar, cocinas y garajes).

Este estufa está equipada con un sistema de control de calidad del aire **II**. La estufa se apaga automáticamente cuando la ventilación del lugar es insuficiente, o cuando se usa el aparato en un lugar demasiado pequeño.

Para obtener una temperatura agradable y segura, verifique que haya suficiente ventilación en el lugar.

NOTA: Para evitar que la estufa se apague inesperadamente, le recomendamos dejar entreabierta una puerta o una ventana.

Para todos los modelos y para poder utilizar la estufa con toda seguridad sin necesidad de ventilación suplementaria, es necesario un espacio mínimo (vea capítulo J). Si el espacio en cuestión es más pequeño que el indicado, deberá siempre entreabrir una puerta o ventana (2,5 cm). Es importante que el lugar donde se use la estufa disponga de una entrada de aire adecuada y una salida de aire eficiente (la sección transversal de ambas aberturas debe ser como mínimo 50 cm²).

Aconsejamos lo mismo en el caso de ser una habitación muy aislada o que este protegida contra las corrientes de aire y/o a una altura de 1500 metros. No utilice su estufa en sótanos ni en otros espacios subterráneos.

No se permite modificar el sistema de protección, porque en tal caso no se puede garantizar el funcionamiento correcto de la sonda de aire. En caso de duda, consulte con su proveedor.

Ya que la placa superior de la estufa se calienta, en caso de que el aparato se cubra existe riesgo de incendio. Debido a la alta temperatura de la superficie, mantenga alejado a los niños del aparato.

INSTRUCCIONES ESPECÍFICAS PARA FRANCIA: Su estufa ha sido diseñada para el uso exclusivo de combustible líquido para estufas portátiles, en conformidad con los decretos de 18-07-2002 y 25-06-2010. Se prohíbe el uso de otros tipos de combustible. Consulte con su proveedor o visite nuestra página web para obtener las direcciones de nuestros distribuidores. Esta estufa portátil de combustible líquido está destinada para el uso como calefacción complementaria, y no como fuente de calor continua.

INSTRUCCIONES ESPECÍFICAS PARA EL REINO UNIDO: Debe usarse sólo combustible de parafina de Clase C1, en conformidad con BS2869; Sección 2, o equivalente.

El usuario debe observar las instrucciones siguientes para el uso correcto:

NO

- use gasolina.
- use la estufa portátil de combustible líquido en remolques, barcos y cabinas de vehículos.
- use la estufa portátil de combustible líquido en lugares sin ventilación suficiente (consulte el cuadro de propiedades para las dimensiones mínimas del lugar a ser calentado), espacios subterráneos y / o a una altura de más de 1500 metros.
- modifique los dispositivos de protección de la estufa.

Para usar este tipo de calefacción en lugares públicos, se requiere el permiso previo de las entidades reglamentarias. Infórmese al respecto antes de usar la estufa.



Solamente el combustible apropiado le garantiza un uso seguro, eficaz y cómodo de su estufa.

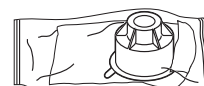

Este tapón de transporte (amarillo) lo encontrará dentro de la caja. Solamente con este tapón podrá transportar su estufa sin problemas. ¡Por consiguiente, guárdelo bien!

EL COMBUSTIBLE APROPIADO

Su estufa está diseñada para quemar parafina líquida (combustible especial para estufas), de alta calidad y sin agua (COMBUSTIBLES TOYOTOMI). Solamente este combustible asegura una combustión limpia y completa: Un combustible de calidad inferior puede conducir a:

- mayor probabilidad de que se produzcan averías
- una combustión incompleta
- una reducción en la durabilidad de la estufa
- la formación de humo y/o malos olores
- residuos en la rejilla o en el revestimiento

El combustible apropiado es, por lo tanto, esencial para un uso seguro, eficaz y cómodo de su estufa.

La garantía no cubre los daños y/o el malfuncionamiento de la estufa debido al uso de un combustible otro que aceite de parafina de alta calidad sin agua.

Consulte siempre al distribuidor más cercano sobre el combustible apropiado para su estufa (www.toyotomi.eu).

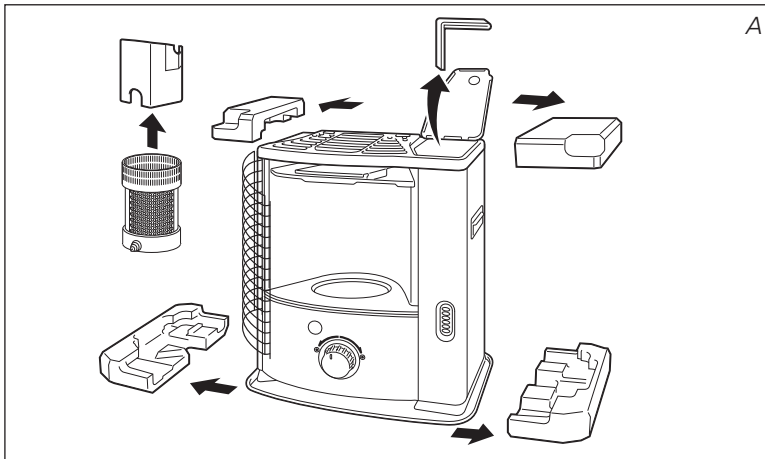

MANUAL

A INSTALACION DE LA ESTUFA

- 1 Extraiga de la caja con cuidado la estufa y controle el contenido. Además de la estufa, la caja debe contener:
 - una pequeña bomba manual de combustible
 - un tapón de transporte
 - el presente manual del usuarioGuarde la caja y el material de embalaje (fig. A) para almacenar o transportar la estufa.
- 2 Quite el material de embalaje:
 - El embalaje de protección colocado en la rejilla 6. Abra la rejilla, levantándola con cuidado (fig. B).
 - Tire de cada extremo del embalaje hacia afuera y ligeramente hacia abajo (fig. C).
 - Saque el quemador 3 de la estufa y quite el embalaje (fig. D).
 - Vuelva a colocar el quemador en su sitio. Está colocado correctamente si, cogiéndolo por la espiral 4, se puede girar fácilmente hacia la izquierda y la derecha (fig. E). Cierre la rejilla: levántela levemente para reposicionarla en su ranura.
 - Levante la tapa del depósito 7 y quite el cartón.
- 3 Llene el depósito extraíble, siguiendo las instrucciones del capítulo B.
- 4 Desmonte la cubierta extrayendo los tornillos y coloque las pilas en su alojamiento 10 situado en la parte posterior de la estufa (fig. F). Observe los polos + y -. Se recomienda usar pilas alcalinas nuevas (4 unidades, tamaño D).
- 5 El suelo debe ser sólido y nivelado, compruébelo. Desplace la estufa si no está bien nivelada. No intente corregir esta posición, colocando libros u otros objetos debajo.
- 6 Su estufa está ahora lista para su uso.

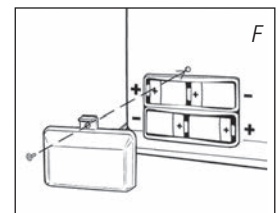
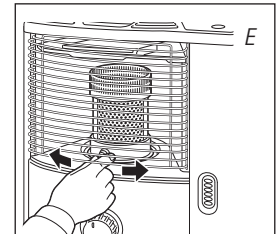
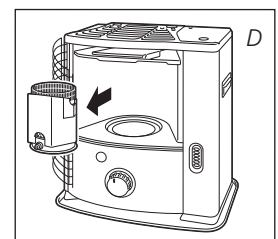
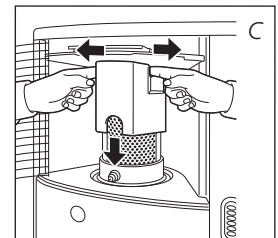
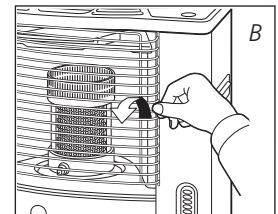

No utilice la estufa a una altitud superior a 1500 metros.

ES

B LLENAR DE COMBUSTIBLE

No llene nunca el depósito extraíble dentro del salón, hágalo en un lugar más apropiado (existe siempre el riesgo de que caigan gotas de combustible). Proceda como sigue:

- 1 Asegúrese de que la estufa está apagada.
- 2 Abra la tapa 7 y extraiga el depósito extraíble 8 de la estufa (fig. G). Ponga el depósito extraíble en el suelo (tapón hacia arriba) y desenrosque con el tapón (fig. H).
NOTA: El depósito puede gotear algo.
- 3 Tome la bomba manual de combustible e introduzca el tubo liso, más rígido en el bidón, procurando que éste último esté colocado más alto que el depósito extraíble (fig. I). Introduzca la goma flexible ranurada en el orificio del depósito extraíble.
- 4 Apriete el botón superior de la bomba (girándolo hacia la derecha).
- 5 Comprímase algunas veces la bomba, hasta que el combustible comience a entrar en el depósito extraíble. Una vez que esto suceda, ya no hace falta comprimir más la bomba.
- 6 Durante la operación de llenado, no deje de vigilar el indicador del combustible del depósito extraíble 9 (fig. J). Si está lleno, cese de llenar aflojando el botón superior de la bomba (hacia la izquierda). Nunca llene el depósito hasta el tope, sobre todo cuando el combustible esté muy frío (el combustible se dilata por el calor).
- 7 Deje que el combustible presente en la bomba se vacíe en el depósito y retire la misma con cuidado. Cierre el depósito, enroscando el tapón cuidadosamente (fig. K).
Limpie eventuales gotas de combustible que hayan podido caer.
- 8 Controle si el tapón del depósito está en posición recta y debidamente apretado. Coloque el depósito extraíble de nuevo en la estufa (tapón hacia abajo). Cierre la tapa.

NOTA: Asegúrese de apretar correctamente el tapón del depósito de combustible, de forma que no se produzcan fugas al colocar el dispositivo sobre el lateral del tapón. A continuación, introduzca el depósito de combustible extraíble en la estufa.

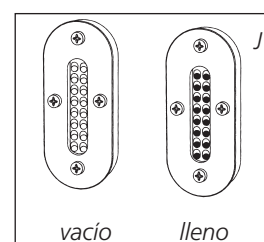
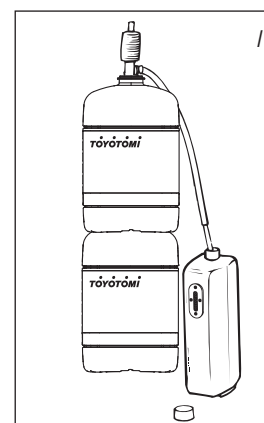
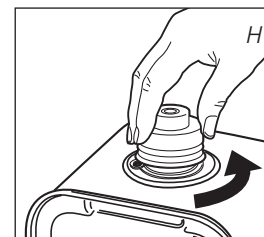
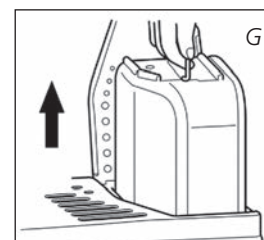

C ENCENDER LA ESTUFA

Al principio, una estufa nueva despidе siempre algùn olor. Por consiguiente, asegúrese que haya ventilación suplementaria o encienda la estufa por primera vez fuera del cuarto.

! Si Usted utiliza la estufa por primera vez, después de haber colocado el depósito extraíble lleno de combustible, espere mínimo unos 30 minutos antes de encenderla. De esta forma, la mecha podrá absorber el combustible. Haga lo mismo después de que la estufa haya consumido todo el combustible y después de poner una nueva mecha.

Antes de encender la estufa, mire siempre el indicador de combustible **5** para comprobar si en el depósito extraíble queda suficiente combustible.

! Encienda la estufa siempre con el regulador **2**. No utilice nunca cerillas o un mechero.

Proceda como sigue:

- 1** Gire el regulador **2** hacia la derecha hasta alcanzar el tope (fig. L). Aplicando cierta presión, podrá girarlo algo más; sin embargo, volverá automáticamente a su posición tope. De este modo, la mecha se colocará en la posición más alta y la seguridad entrará en funcionamiento.

Si al encender la estufa, la chispa de la bujía se apaga casi de inmediato, deberá sustituir las pilas. Se recomienda usar pilas alcalinas nuevas (4 unidades, tamaño D).

! Aunque se haya utilizado la estufa algunas veces el mando regulador no se queda fijo en su posición. Antes de encender la estufa gire el mando regulador (fig. M) totalmente hacia la izquierda. Posteriormente, para encender la estufa, gire el mando regulador totalmente hacia la derecha (capítulo C).

! Antes de encender la estufa, controle siempre si la cámara de combustión **3** está bien recta, moviendola con ayuda del asa **4** un poco a la izquierda y derecha (fig. E). Esto se efectuará sin ninguna dificultad. Si la cámara de combustión está desnivelada, se producirían humos y hollín.

D LA COMBUSTION DE LA ESTUFA

Después de encender la estufa, se debe esperar entre 30 minutos para comprobar que la estufa está funcionando correctamente. Sólo entonces se podrá comprobar si la estufa quema debidamente. Una llama demasiado alta puede provocar la formación de humos y hollín, mientras que una llama demasiado baja entraña la formación de malos olores. (fig. R). Ajuste el tamaño de la llama mediante el ajustador de mecha moleteado **2** (fig. S).

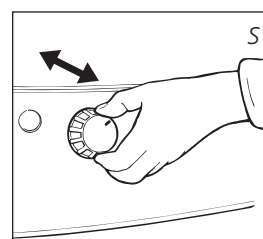
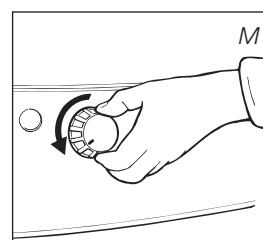
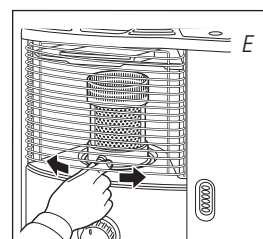
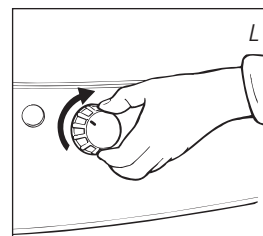
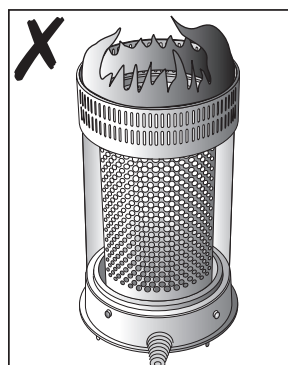
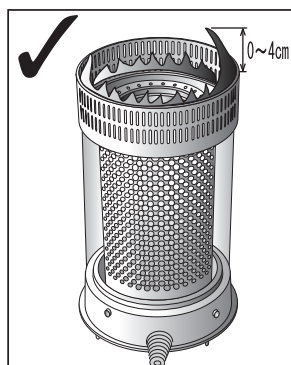
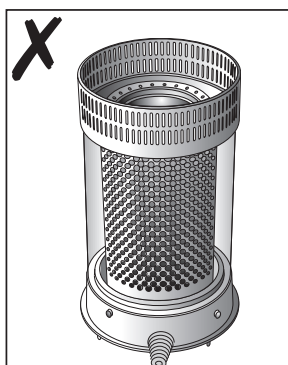

Las posibles causas de una llama demasiado baja son:

- escaso combustible (llene el depósito)
- combustible de mala calidad (consulte a su distribuidor)
- insuficiente ventilación (entrebrea una puerta o ventana)
- desgaste de la mecha (consulte a su distribuidor o cambiar mecha, capítulo L)

Si no hay ventilación suficiente en el lugar, la estufa se apaga automáticamente. Una vez se mejore la ventilación del lugar (p.ej. abriendo un poco una puerta o una ventana) podrá volver a ponerse en funcionamiento la estufa.



Esta estufa está equipada con un sistema de seguridad que genera que la estufa se apague cuando el depósito de combustible no esté puesto (fig. G). Para que su estufa arranque otra vez, coloque el depósito y consulte el manual de instrucciones capítulo C.

E APAGAR LA ESTUFA

Pulse el botón de apagado ❶. La llama se apagará automáticamente (fig. N).

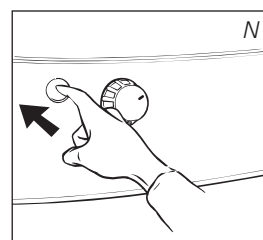

F FALLOS, CAUSAS Y SOLUCIONES

Si resulta imposible resolver un fallo siguiendo las instrucciones dadas a continuación, consulte a su distribuidor.

NO SE LOGRA ENCENDER LA ESTUFA.

- Las pilas no están correctamente colocadas en su alojamiento.
Controlar (fig. F).
- Las pilas ya no tienen la suficiente potencia para realizar el encendido.
Cambiar las pilas (fig. F).
- La estufa ha consumido todo el combustible o bien la mecha ha sido cambiada.
Después de cambiar la mecha y colocar el depósito extraíble lleno, esperar 30 minutos para encender la estufa.

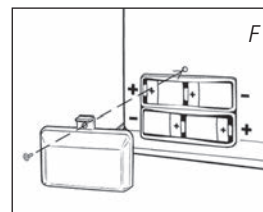

LLAMA INESTABLE Y/U HOLLIN Y/U OLOR.

- La cámara de combustión ❸ no está colocada de forma correcta.
Póngala recta con el asa ❹, hasta que logre moverla más fácilmente hacia la izquierda y derecha.
- Usted utiliza un combustible envejecido.
Comience cada otoño con nuevo combustible. No ponga nunca el combustible en un lugar expuesto al sol.
- Usted utiliza un combustible inadecuado.
Vea EL COMBUSTIBLE APROPIADO (capítulo 'Lo que previamente debe saber').
- Se ha acumulado polvo en la base de la estufa.
Consulte a su distribuidor.
- La altura de la mecha no es la correcta.
Consulte a su distribuidor.

LA ESTUFA SE APAGA LENTAMENTE.

- El depósito extraíble está vacío.
Vea capítulo B.
- El depósito inferior contiene agua.
Consulte a su distribuidor.
- La parte superior de la mecha se ha endurecido o tiene humedad.
Deje que la estufa quemé todo el combustible (capítulo G). Use un combustible adecuado.
- Usted utiliza combustible envejecido.
Comience cada otoño con nuevo combustible.

LA ESTUFA SIGUE FUNCIONANDO CON LLAMA BAJA.

- La mecha está demasiado baja.
Consulte a su distribuidor.
- Antes de rellenar el depósito la estufa había consumido casi todo el combustible.
Después de colocar el depósito extraíble lleno, esperar 30 minutos para encender la estufa.
- Usted utiliza combustible viejo o inadecuado.
Vea EL COMBUSTIBLE APROPIADO (capítulo 'Lo que previamente debe saber').
- No hay suficiente ventilación en la habitación.
Abra un momento una puerta o ventana de par en par, y después déjela entreabierta.

LA ESTUFA QUEMA DEMASIADO FUERTE.

- En el primer encendido la llama tenderá a ser más alta debido a los componentes nuevos. La llama será menor, tras aproximadamente 10 horas de combustión.
- Usted utiliza un combustible inadecuado y demasiado volátil.
Vea EL COMBUSTIBLE APROPIADO (capítulo 'Lo que previamente debe saber').
- La mecha está demasiado alta.
Consulte a su distribuidor.

G MANTENIMIENTO

Su estufa requiere poco mantenimiento. Lo que sí es importante es que quite el polvo y las manchas a tiempo con un paño húmedo, ya que si no podrían formarse manchas permanentes. Normalmente, tan solo 3 piezas están sometidas a desgaste:

1. LAS PILAS

Éstas las puede cambiar Usted mismo. Compruebe el sonido de la chispa de descarga. Si el sonido fuera hueco, se debería a la baja tensión de la batería. Sírvase cambiar la batería. Si el sonido no variara incluso después de sustituir la batería, compruebe el enchufe de encendido siguiendo el procedimiento de mantenimiento 3. No tire las pilas viejas en el cubo de la basura. Siga las instrucciones vigentes en su municipio para Pequeños Residuos Químicos.

2. LA MECHA

Para prolongar la vida útil de la mecha, de vez en cuando la estufa debe consumir todo el combustible presente (hasta que se apague sola). Proceda así cuando observe que la llama quede más baja. Cuando consuma todo el combustible, la estufa despedirá cierto olor, razón por la cual recomendamos lo haga fuera del espacio habitable.

3. ELECTRODOS

Cuando los electrodos se ensucien con carbón o alquitrán, límpielos. Si los electrodos se introdujeran en el trenzado, podrían ocasionar un fallo de encendido. Si así fuera, corrija la posición de los electrodos. Asegúrese de no verter agua sobre los electrodos.



! No extraiga usted mismo piezas de la estufa. Para eventuales reparaciones, consulte siempre a su distribuidor.

! Antes de efectuar cualquier revisión, deje que la estufa se enfríe.

! Para el mantenimiento, utilizar guantes para su seguridad.



H ALMACENAMIENTO (FIN DEL INVIERNO)

Llegado el fin del invierno, le recomendamos que antes de guardarla, deje que la estufa queme todo el combustible existente en el depósito. Para este fin, siga las instrucciones siguientes:

- 1 Encienda la estufa fuera del espacio habitable y deje que todo el combustible se queme.
- 2 Deje que la estufa se enfríe.
- 3 Limpie la estufa con un paño húmedo y séquela con un paño seco.
- 4 Extraiga las pilas de la estufa ⑩ y guárdelas en un lugar seco.
- 5 Guarde la estufa protegida del polvo, si es posible en su embalaje original. El combustible que ha sobrado no lo puede utilizar en el invierno próximo. Por lo tanto, consúmalo. No obstante, si sobrara algo de combustible, no lo tire, pero siga las reglas vigentes en su municipio con respecto a pequeños residuos químicos. En cualquier caso, comience el próximo invierno con combustible nuevo. Si vuelve a usar la estufa de nuevo, siga nuevamente las instrucciones (a partir del capítulo A).

I TRANSPORTE

Para evitar que la estufa pierda combustible durante el transporte, se deben tomar las siguientes precauciones:

- 1 Deje enfriar la estufa.
- 2 Saque el depósito extraíble ⑧ de la estufa y retire el filtro del combustible (fig. P). Este puede gotear un poco; tenga un paño a mano. Guarde el filtro y el depósito extraíble fuera de la estufa.
- 3 Coloque el tapón de transporte en el lugar del filtro del combustible (fig. Q) y oprímalo bien y coloque nuevamente el depósito extraíble en su posición.
- 4 Transporte la estufa siempre en posición vertical.

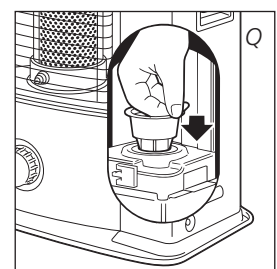
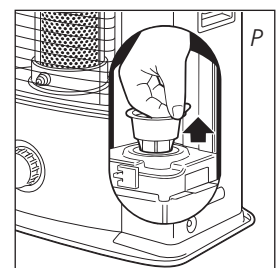

Tapón de transporte

J ESPECIFICACIONES TÉCNICAS

Encendido	eléctrico	Dimensiones (mm)	ancho	422
Combustible	parafina	(placa de base incl.)	profundo	281
Capacidad (kW)	1,87-2,20		alto	446
Volumen apropiado del espacio (m ³)**	35-80	Accesorios:	bomba manual de combustible tapón de transporte bomba	
Consumo de combustible (l/hora)	0,195-0,229	Pilas	4x LR20, MIN 1300	
Consumo de combustible (g/hora)	156-183		1,5V, size D	
Duración de combustión por depósito (hora)	17,5-20,5	Tipo de mecha	F	
Contenido depósito extraíble (litros)	4,0	Peso (kg)		7,5

Vigilancia de la calidad de la ventilación (renovación del aire):
Medición directa del nivel de CO₂ (sensor NDIR de CO₂ .

** Estos valores son a título indicativo

K CONDICIONES DE GARANTÍA

Su estufa está cubierta por una garantía de 36 meses, a partir de la fecha de compra. Durante este período, todos los defectos de material o de fabricación serán reparados sin coste alguno. Además, se aplican las siguientes reglas:

- 1 No asumimos ninguna responsabilidad por otros daños, incluido daños indirectos.
- 2 La reparación o el recambio de piezas efectuado dentro del período de garantía no da lugar a una prórroga de la misma.
- 3 La garantía no se aplicará en los casos que: se hayan realizado modificaciones; se hayan montado piezas no originales; reparaciones efectuadas por terceros.
- 4 Las piezas que están sujetas a desgaste normal, tales como la mecha, pilas, resistencia de encendido y la bomba manual de combustible, no están cubiertas por la garantía.
- 5 La garantía se aplica únicamente si usted presenta la factura de compra, fechada y sin modificación alguna.
- 6 La garantía no se aplica en caso de daños ocasionados por manipulaciones no conformes con el manual de instrucciones, por negligencias y por el uso de combustible envejecido o inapropiado. El uso de combustible inapropiado incluso puede ser peligroso*.
- 7 Los gastos de envío y los riesgos del envío de la estufa o piezas de ésta, correrán en todos los casos a cargo del comprador.

A fin de evitar gastos innecesarios, le recomendamos lea primero detenidamente el manual del usuario. Si éste no da ningún resultado, lleve la estufa a su distribuidor para su reparación.

* Los materiales muy inflamables, pueden conducir, por ejemplo, a una combustión incontrolable, resultando en un incendio. En tal caso, no intente transportar la estufa, apáguela inmediatamente (vea capítulo E). En casos de emergencia puede utilizar un extintor de llamas, pero únicamente del tipo B: extintores de incendios con ácido carbónico o con polvo.



CAMBIAR LA MECHA

L ANTES DE COMENZAR A CAMBIAR LA MECHA, LA ESTUFA TIENE QUE ESTAR APAGADA Y COMPLETAMENTE FRÍA.

- 1 Abra la tapa del depósito extraíble y sáquelo.
- 2 Quite las pilas 10.
- 3 Abra la rejilla, levantándola ligeramente y tirando de ella hacia delante. Extraiga el quemador de la estufa. Cierre la rejilla.
- 4 Quite el mando regulador de la estufa, tirando de él hacia delante.
- 5 Afloje los tornillos de la carcasa, que se encuentran en la parte inferior de la misma. Tire ligeramente de la carcasa hacia delante y sepárelo de la placa base.
- 6 Quite las palomillas de la base del quemador.
- 7 Levante el asiento del quemador de modo que la mecha quede visible. Coloque el asiento del quemador al lado de la estufa. (Procure que el cableado no se desprenda. Tener precaución si se desprende la junta inferior de la base del quemador.).
- 8 Quite el tornillo de la base que sostiene el soporte y, extráigalo.
- 9 Gire el mecanismo del mando hacia la derecha, hasta el final.
- 10 Gire el collar de la mecha en el sentido contrario a las agujas del reloj hasta que quede suelto y quítelo del tubo de aire primario.
- 11 Con la mano, comprima la mecha hasta soltar los tres pivotes y separe la mecha de su collar. Procure realizar esta operación con guantes y tener un recipiente a mano para depositar la mecha usada .

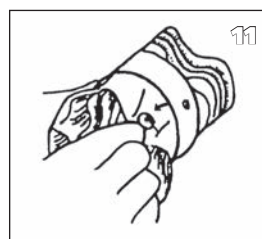
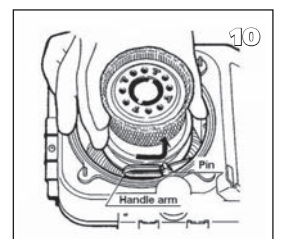
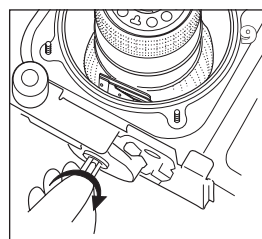
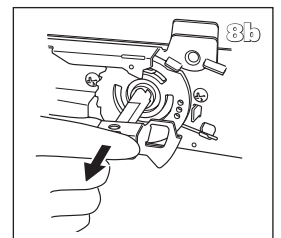
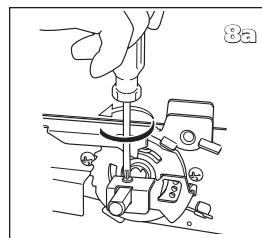
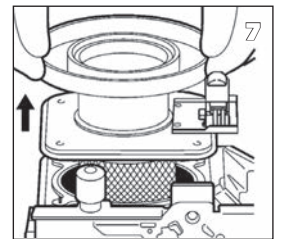
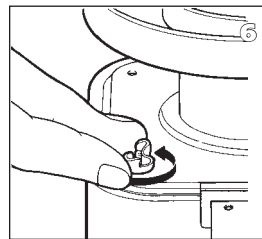
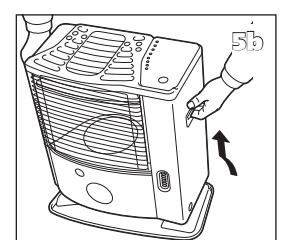
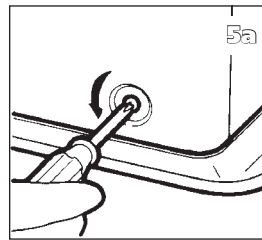
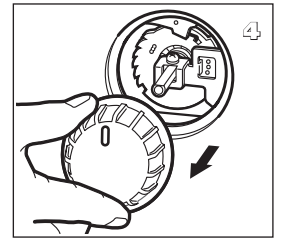
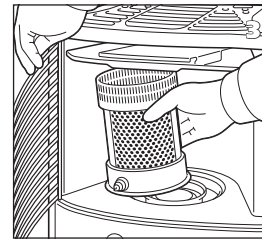
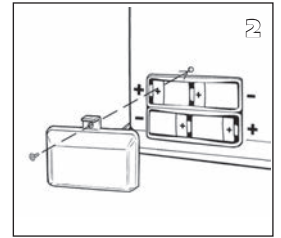
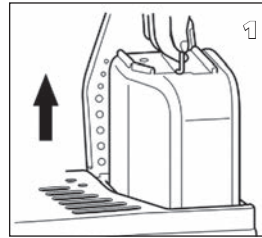

- 12 Ponga la nueva mecha en el collar según la indicación grabada en este último.
- 13 Instale el soporte de mecha (con la mecha dentro) en el tubo de aire primario. Entonces, gire el soporte de mecha en el sentido a las agujas del reloj y ajuste los pivotes del mismo en los encajes del mecanismo de la mecha hasta que quede bien sujeto.
- 14 Ponga el soporte, y luego apriete el tornillo que está sujetando la base.
- 15 Colocar la junta inferior de la base del quemador si fuera necesario.
- 16 Apriete las palomillas uniformemente con la mano.
- 17 Coloque el mando giratorio en su sitio. Gire el mando tan a la derecha como sea posible. Presione el botón de apagado de emergencia. Compruebe que la mecha retrocede hasta su posición original. Repita este proceso varias veces. En el caso de que la mecha no vuelva a su posición inicial, ello significa que no se ha colocado correctamente. En este caso, repita el proceso a partir del paso 12. Quite el mando regulador de la estufa, tirando de él hacia delante.
- 18 Coloque la carcasa en su posición y ajuste los 3 tornillos. Ponga el mando regulador de la mecha y el quemador en sus respectivas posiciones. Compruebe que el quemador esté bien colocado, moviéndolo por su asa hacia la izquierda y derecha. Cierre la rejilla.
- 19 Ponga el depósito extraíble lleno en su sitio. Ponga pilas en su cajetín (compruebe que los polos positivo y negativo se han colocado donde indican las marcas + y -). Siempre que cambie la mecha, deje transcurrir 30 minutos antes de utilizar la estufa de nuevo.

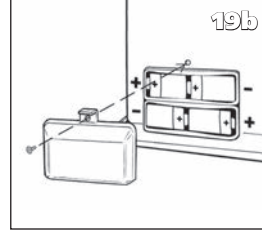
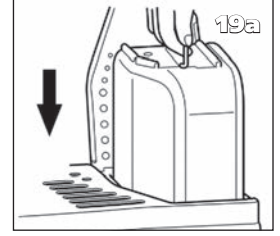
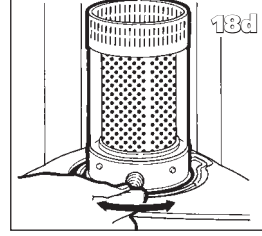
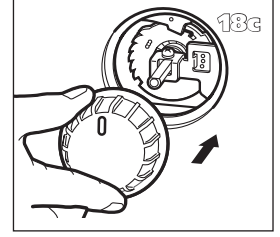
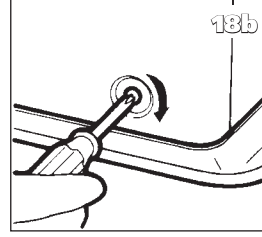
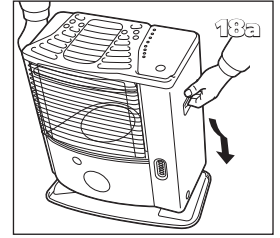
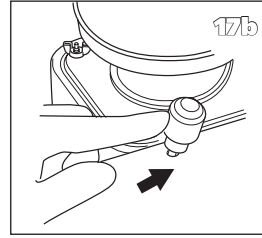
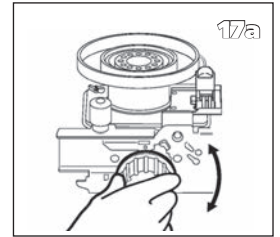
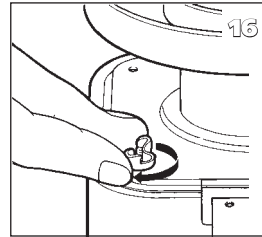
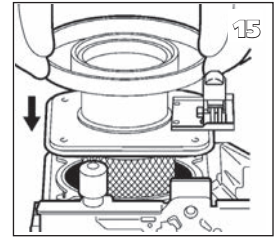
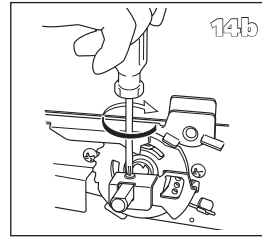
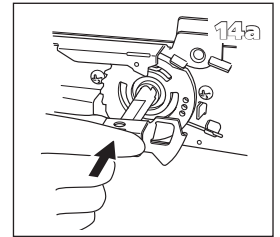
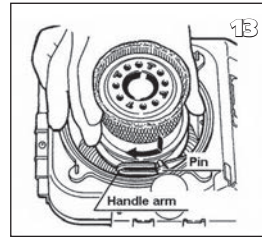
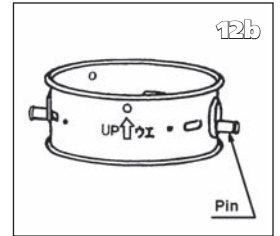
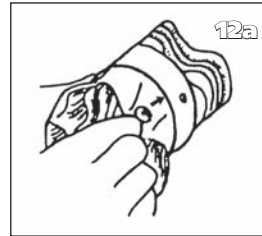

M FICHA DE PRODUCTO

(a) Nombre / Marca comercial del proveedor	TOYOTOMI Europe Sales B.V.
(b) Modelo	RS-220
(c) Clase de eficiencia energética	A
(d) Potencia calorífica directa	2.2kW
(e) Potencia calorífica indirecta	N/A
(f) Índice de eficiencia energética	91.0%
(g) Eficiencia energética útil	100%

(h) Precauciones específicas

Para obtener instrucciones de montaje, instalación o mantenimiento, consulte el manual de producto.

N PIEZAS IMPORTANTES

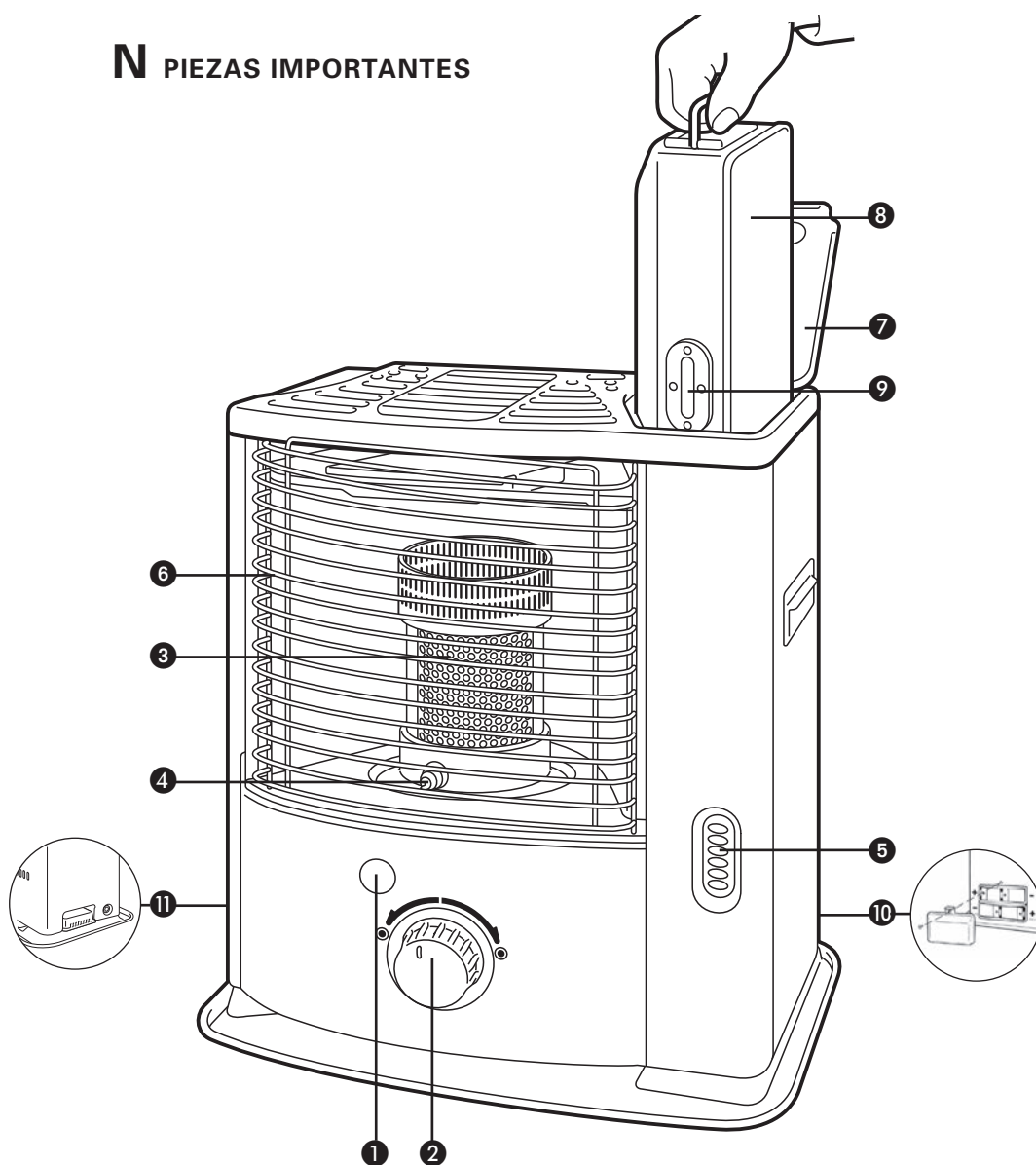

- 1 Botón de apagado
- 2 Botón regulador
- 3 Cámara de combustión
- 4 Asa de la cámara de combustión
- 5 Indicador del combustible
- 6 Rejilla
- 7 Tapa del depósito
- 8 Depósito extraíble
- 9 Indicador del combustible en el depósito extraíble
- 10 Alojamiento de pilas
- 11 Sistema de control de calidad del aire

Grazie per aver scelto un prodotto "TOYOTOMI"!

I prodotti Toyotomi vengono usati da clienti soddisfatti in tutto il mondo. Per garantire un uso agevole e sicuro dei nostri prodotti da clienti di ogni paese, i nostri prodotti soddisfano le norme sulla sicurezza vigenti non solo in Giappone, ma anche in tutti gli altri paesi del mondo in cui operiamo.

Toyotomi concepisce i propri prodotti perché soddisfino le esigenze dei clienti basandosi sulla sua filosofia aziendale: "Sharing joys in daily living". Continueremo le nostre attività di ricerca, sviluppo e realizzazione di prodotti che rientrino nello stile di vita di persone che cercano efficienza, sicurezza e comfort.

Speriamo che godrà del suo apparecchio Toyotomi per anni!

La invitiamo a leggere innanzitutto il presente manuale di istruzioni, per garantire la durata massima dell'apparecchio.

Venga a conoscerci meglio... visiti l'indirizzo www.toyotomi.eu per la nostra gamma completa di prodotti.

1 LEGGERE LE ISTRUZIONI D'USO.

2 IN CASO DI DUBBIO, RIVOLGERSI AL RIVENDITORE.

3 PRIMA DI PROCEDERE ALLA LETTURA, SPIEGARE COMPLETAMENTE L'ULTIMA PAGINA.

OSSERVAZIONI SULL'USO GENERALE

Qui di seguito vengono descritte in generale le operazioni da compiere per l'uso delle stufe portatili. Per maggiori dettagli si prega di fare riferimento alle istruzioni d'uso.

- 1** Togliere tutti i materiali dell'imballaggio (cfr. capitolo A, fig. A).
- 2** Riempire il serbatoio estraibile **8** ed attendere 30 minuti prima di accendere la stufa (cfr. capitolo B, fig. I).
- 3** Porre le batterie nello scomparto **10** (cfr. capitolo A, fig. F).
- 4** Controllare che la camera di combustione **3** sia in posizione eretta (cfr. capitolo A, fig. E).
- 5** Girare la manopola **2** a destra fino a che non si ferma (cfr. capitolo C, fig. L).
- 6** Dopo l'accensione, occorre attendere 30 minuti prima di controllare ed eventualmente la fiamma (cfr. capitolo D).
- 7** Spegnerne la stufa (cfr. capitolo E).

- Per evitare il rischio di un incendio, il serbatoio deve essere riempito dopo aver spento la stufa oppure in una stanza diversa da quella in cui la stufa è in funzione.
- Assicurarsi sempre che il serbatoio venga accuratamente richiuso dopo il rabbocco effettuato a distanza di sicurezza da ogni fonte di calore o fiamme libere (cfr. capitolo B).
- La prima volta, durante la combustione, la stufa avrà quel particolare odore di 'nuovo'.
- Stoccare tutti i contenitori di combustibile provvisti dei loro tappi e sigilli originali in luogo fresco e non esposto alla luce.
- Il combustibile invecchia. Cominciare ogni stagione fredda con nuovo combustibile.
- Usare solo combustibile liquido per stufe portatili di alta qualità e senza acqua, in conformità con le direttive locali (TOYOTOMI combustibile).
- Se si passa ad un'altra marca o tipo di combustibile, fare bruciare dapprima la stufa fino a che non vi è più traccia del vecchio combustibile.

OSSERVAZIONI GENERALI

VENTILARE SEMPRE SUFFICIENTEMENTE

Prima di usare l'apparecchiatura, leggere attentamente il presente manuale e conservarlo come riferimento futuro. Installare questo dispositivo soltanto quando è conforme con la legislazione, le ordinanze e gli standard locali/nazionali. Questo prodotto è destinato a essere usato come riscaldatore nelle case ad uso residenziale ed è idoneo esclusivamente all'uso in luoghi asciutti, in normali condizioni domestiche, all'interno di soggiorni, cucine e garage.

Questa stufa è dotata di un sistema di controllo di qualità dell'aria **11**. Nel caso in cui il locale dove viene utilizzata la stufa sia troppo piccolo o non sufficientemente aerato, l'apparecchio si spegne automaticamente.

Per un riscaldamento confortevole e sicuro, assicurarsi che ci sia ventilazione sufficiente.

NOTA: per evitare che la stufa si spenga improvvisamente durante il funzionamento, si consiglia di tenere una finestra o una porta leggermente aperta.

Per ogni modello occorre uno spazio minimo in cui la stufa può essere usata in modo sicuro, senza che sia necessaria una ventilazione supplementare (cfr. capitolo J). Se lo spazio è più piccolo di quello indicato, occorre sempre aprire leggermente una finestra o una porta (2,5 cm). È importante che in tutti gli ambienti in cui si usa la stufa vi sia una presa d'aria sufficiente ed un'efficiente uscita per il ricambio dell'aria (entrambe le aperture devono avere una sezione Diagonale minima di 50 cm².)

Questo vale anche per locali molto isolati o senza ventilazione e/o situati al di sopra dei 1500 metri. Non usare la stufa portatile in cantine o altri spazi sotterranei.

Non sono ammesse modifiche al sistema di sicurezza, in quanto tali interventi inficiano la garanzia. In caso di dubbi rivolgersi al concessionario di zona.

Prestare la massima attenzione poiché la griglia e il tettuccio possono diventare caldi. Nel caso in cui l'apparecchio venga coperto, c'è il rischio di incendio. A causa delle alte temperature della stufa, si raccomanda di tenere i bambini a distanza di sicurezza.

SOLO PER LA FRANCIA: la stufa è stata progettata per funzionare esclusivamente con combustibile indicato per apparecchi di riscaldamento portatili funzionanti a combustibile liquido, come previsto dai Decreti dell'18-07-2002 e 25-06-2010. L'utilizzo di combustibili diversi è vietato. Rivolgersi al concessionario di zona per gli indirizzi dei nostri rivenditori di combustibile. La stufa a combustibile liquido è un apparecchio di riscaldamento supplementare, e non va considerata una fonte di calore per impieghi continuativi/permanenti.

SOLO PER IL REGNO UNITO: Usare esclusivamente combustibile a base di paraffina della Classe C1 in osservanza a BS2869; Parte 2, o prodotto equivalente.

L'utilizzatore deve attenersi alle seguenti prescrizioni per un uso appropriato dell'apparecchio:

NON

- usare benzina.
- utilizzare la stufa portatile a combustibile liquido nella roulotte, in barca e nella cabina di un veicolo.
- utilizzare la stufa portatile a combustibile liquido in ambienti non sufficientemente ventilati (visionare la scheda delle caratteristiche per le dimensioni minime dell'ambiente da riscaldare), in vani interrati e/o ad altitudini superiori ai 1500 metri.
- modificare i dispositivi di sicurezza della stufa.

L'impiego di questo tipo di riscaldamento in luoghi pubblici è regolamentato e richiede appositi permessi. Informarsi in precedenza sulle relative formalità.

IL COMBUSTIBILE GIUSTO

La stufa portatile è stata progettata per l'uso di un combustibile liquido per stufe portatili di alta qualità, puro, senza acqua, che assicura una combustione pulita ed ottimale (TOYOTOMI combustibile). Un combustibile di qualità inferiore può causare i seguenti problemi:

- accumulo eccessivo di catrame sullo stoppino
- combustione insufficiente
- durata limitata della stufa
- fumo e/o cattivo odore
- accumulo sulla griglia o sul rivestimento.



Solo con il combustibile giusto si è certi di un uso sicuro, efficiente e confortevole della stufa.



Questo tappo di trasporto si trova nella scatola. Serve per trasportare la stufa senza problemi dopo l'uso. Conservare con cura!

Il combustibile giusto è quindi essenziale per un uso sicuro, efficiente e confortevole della stufa.

Non sono coperti dalla garanzia i danneggiamenti e/o difetti di funzionamento dell'apparecchio causati dall'utilizzo di un combustibile non idoneo. Consultare sempre il sito www.toyotomi.eu per la scelta del combustibile adatto alla stufa.

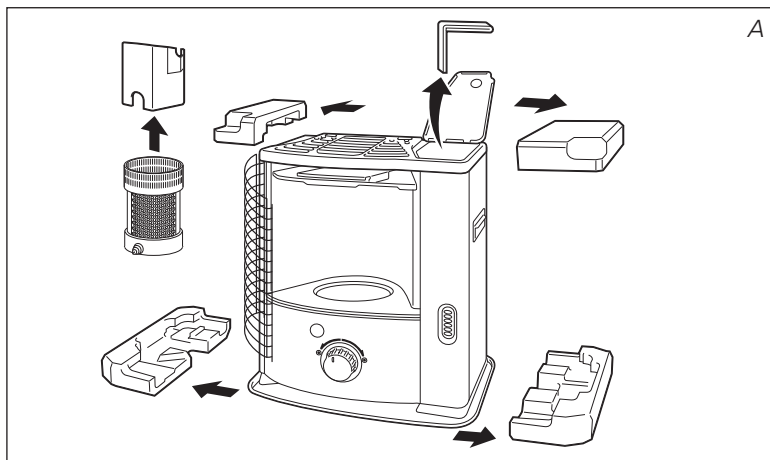

MANUALE

A INSTALLAZIONE DELLA STUFA

- 1 Estrarre con cautela la stufa dalla scatola e controllare il contenuto. Oltre alla stufa, devono essere presenti i seguenti componenti:
 - una pompa a sifone per il combustibile
 - un tappo per il trasporto
 - le istruzioni d'usoConservare la scatola ed il materiale d'imballaggio (fig. A) per l'immagazzinaggio e/o il trasporto.
- 2 Togliere il resto del materiale d'imballaggio:
 - Togliere il materiale d'imballaggio in corrispondenza della griglia 6. Sollevare la griglia dall'intaglio (fig. B) e tirarla in avanti.
 - Togliere il materiale d'imballaggio sopra alla camera di combustione 3 (fig. C).
 - Togliere la camera di combustione 3 dalla stufa. Rimuovere il materiale d'imballaggio (fig. D).
 - Porre la camera di combustione di nuovo nella sua sede. Essa è posizionata correttamente se può essere spostata con la maniglia 4 leggermente verso sinistra e verso destra (fig. E). Chiudere la griglia: sollevarla leggermente per riposizionarla nella sua scanalatura.
 - Aprire il coperchio del serbatoio estraibile 7 e togliere il pezzo di cartone.
- 3 Riempire il serbatoio estraibile come indicato nel capitolo B.
- 4 Rimuovendo le viti, togliere il coperchio e porre le batterie nell'apposito scomparto 10 sul lato posteriore della stufa (fig. F). Fare attenzione ai poli + e -. È meglio utilizzare batterie alcaline nuove (4x formato D).
- 5 Il pavimento deve essere robusto e perfettamente piano. Spostare la stufa, qualora questa non sia in bolla. Non cercare di correggere la posizione mettendo sotto la stufa libri o altro materiale.
- 6 Adesso la stufa è pronta per l'uso.

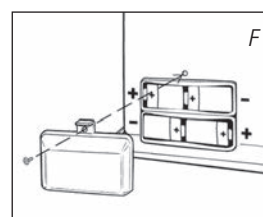
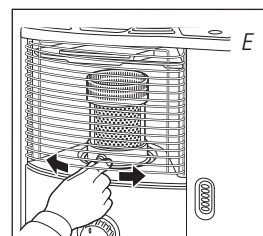
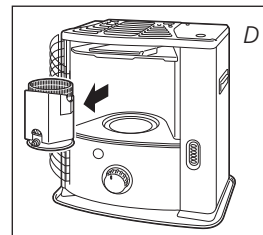
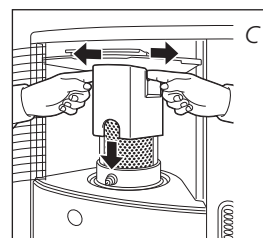
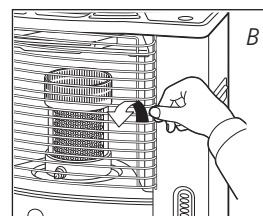

! Non usare la stufa ad un'altezza superiore a 1500 m sul livello del mare.

B RIFORNIMENTO DEL COMBUSTIBILE

Non riempire il serbatoio estraibile nello spazio abitativo, ma in un luogo più adatto (una parte di combustibile può sempre fuoriuscire). Compiere le seguenti operazioni:

- 1 Assicurarsi che la stufa sia spenta.
- 2 Aprire il coperchio 7 ed estrarre il serbatoio 8 dalla stufa (fig. G). Appoggiare il serbatoio (con il tappo in alto) e svitare il tappo (fig. H).
NOTA: Il serbatoio può gocciolare leggermente.
- 3 Prendere la pompa a sifone per il combustibile ed inserire il tubo liscio, più rigido, nella tanica. Assicurarsi che questa sia più in alto rispetto al serbatoio estraibile (fig. I). Il tubo flessibile nervato deve essere inserito nell'apertura del serbatoio estraibile.
- 4 Fissare la manopola che si trova sopra la pompa (verso destra).
- 5 Premere alcune volte la pompa, fino a che il combustibile non comincia a scorrere nel serbatoio estraibile. In seguito, non occorre più premere.
- 6 Durante il rifornimento, fare attenzione all'indicatore del combustibile nel serbatoio estraibile 9 (fig. J). Se questo è pieno, interrompere il rifornimento svitando (verso sinistra) la manopola sopra la pompa. Non riempire mai troppo il serbatoio, soprattutto se il combustibile è molto freddo (il combustibile fuoriesce se diventa caldo).
- 7 Lasciare scorrere di nuovo il combustibile ancora presente nella pompa verso la tanica e rimuovere la pompa facendo molta attenzione. Avvitare bene il tappo sul serbatoio (fig. K). Asciugare eventuali tracce di combustibile.
- 8 Controllare che il tappo del serbatoio sia dritto e ben avvitato. Porre nuovamente il serbatoio estraibile nella stufa (con il tappo verso il basso). Chiudere il coperchio.

NOTA: Accertarsi di serrare il tappo del serbatoio del carburante e verificare che non vi siano perdite di carburante dal tappo, dopo che è stato installato. Inserire quindi il serbatoio del carburante asportabile nel riscaldatore.

C ACCENSIONE DELLA STUFA

Una stufa nuova provoca sempre all'inizio un odore particolare. Per tale motivo, assicurarsi che vi sia una ventilazione più che sufficiente, oppure accendere la stufa la prima volta al di fuori dello spazio abitativo.



Quando si usa la stufa per la prima volta, riempire il serbatoio estraibile di combustibile ed attendere circa 30 minuti prima di accenderla. In questo modo lo stoppino può impregnarsi di combustibile. Ciò vale anche dopo che la stufa ha bruciato fino a vuotarsi e dopo la sostituzione dello stoppino.

Prima di accendere la stufa, guardare sempre l'indicatore del combustibile 5 per assicurarsi che nel serbatoio estraibile vi sia una quantità sufficiente di combustibile.



Accendere sempre la stufa con l'ausilio della manopola 2. Non usare mai fiammiferi o un accendino.

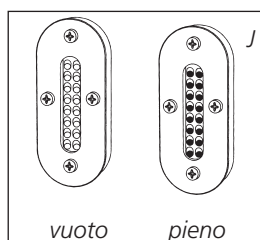
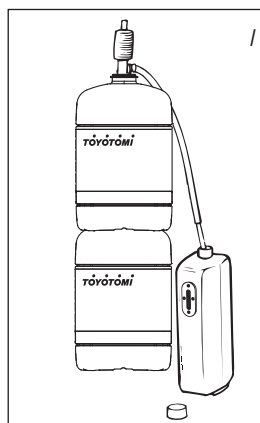
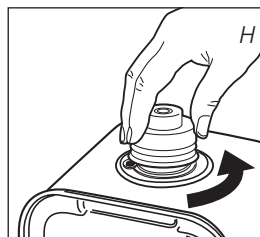
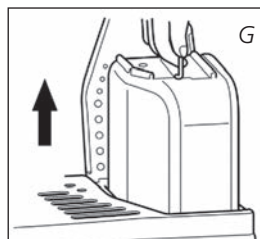

Compiere le seguenti operazioni:

- 1 Accendere la stufa girando la manopola 2 a destra (fig. L). Esercitando una leggera pressione il regolatore può essere girato ulteriormente; il regolatore torna da sé alla posizione originale. In questo modo la posizione dello stoppino è al massimo e il meccanismo di sicurezza è inserito.

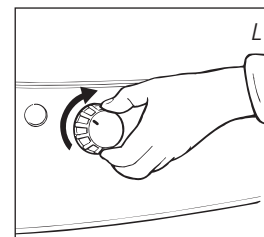

Se la stufa non si accende, significa che le batterie devono essere sostituite. È meglio utilizzare batterie alcaline nuove (4x formato D).

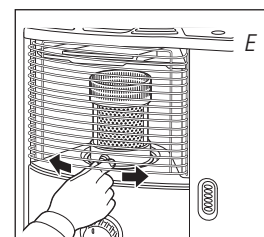

! Dopo l'accensione della stufa controllare sempre che la camera di combustione 3 sia nella posizione corretta, spostandola con la maniglia 4 leggermente verso sinistra e destra (fig. E). Questo movimento deve avvenire senza intoppi. Se la camera di combustione non si trova nella posizione corretta, si avranno fumo e fuliggine.

D LA COMBUSTIONE DELLA STUFA

Dopo l'accensione, trascorsi 30 minuti, una fiamma troppo alta può provocare fumo e fuliggine, mentre una fiamma troppo bassa può provocare cattivi odori. (fig. R). Regolare la fiamma all'altezza corretta utilizzando la manopola zigrinata 2 (fig. S).

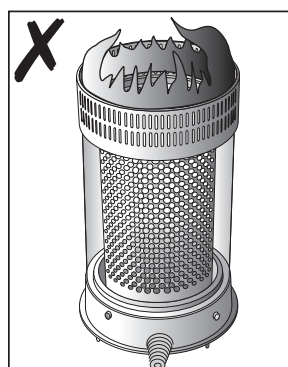
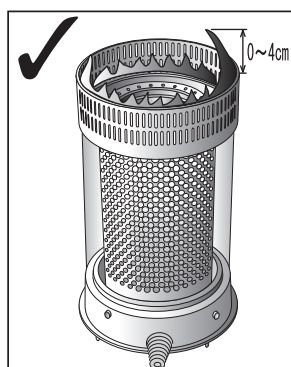
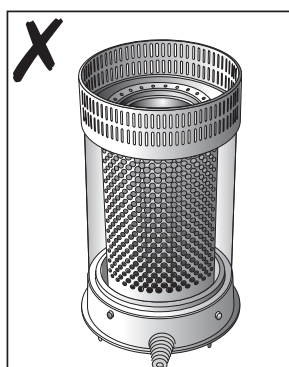

◀ R

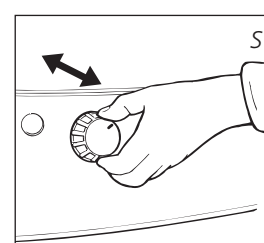

Le cause di una fiamma troppo bassa possono essere le seguenti:

- combustibile insufficiente (riempire il serbatoio)
- combustibile di cattiva qualità (consultare il rivenditore)
- ventilazione insufficiente (aprire leggermente una porta o una finestra)
- stoppino consumato (consultare il rivenditore oppure sostituire lo stoppino: cfr capitolo L)

Se il locale non è sufficientemente aerato, la stufa si spegne automaticamente. Dopo aver aerato l'ambiente (p.es. aprendo un pò di più una porta o una finestra) si può riaccendere la stufa.

! Questa stufa è equipaggiata con un sistema di sicurezza che spegne la stufa dal momento che il serbatoio viene estratto (fig. G). Per accendere la stufa rimettere il serbatoio al suo posto e seguire l'istruzioni in capitolo C.

E SPEGNIMENTO DELLA STUFA

Premere il pulsante di spegnimento ❶. La fiamma si spegne da sola (fig. N).

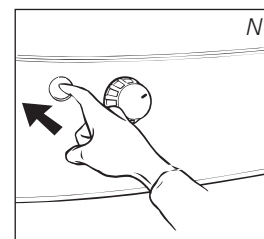

F GUASTI, CAUSE E SOLUZIONI

Se non si riesce a risolvere un guasto con l'aiuto delle indicazioni riportate qui di seguito, occorre rivolgersi direttamente al rivenditore della stufa.

NON SI RIESCE AD ACCENDERE LA STUFA.

- Le batterie non sono installate correttamente nello scomparto.
Controllare (fig. F).
- Le batterie non hanno più una carica sufficiente per l'accensione.
Sostituirle (fig. F).
- La stufa non ha più combustibile oppure lo stoppino deve essere sostituito.
Dopo aver installato il serbatoio estraibile pieno, attendere 30 minuti prima di procedere all'accensione.

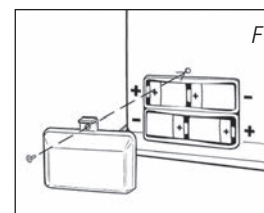

FIAMMA INCOSTANTE E/O FULIGGINE E/O CATTIVO ODORE.

- La camera di combustione ❸ non è stata installata correttamente.
Correggerne la posizione con la maniglia ❹, fino a spostarla facilmente verso sinistra e verso destra.
- Il combustibile è vecchio.
Cominciare ogni stagione fredda con nuovo combustibile.
- Si fa uso del combustibile sbagliato.
Cfr. IL COMBUSTIBILE GIUSTO (cfr. capitolo 'Osservazioni generali').
- All'interno della stufa si ha un accumulo di polvere.
Rivolgersi al rivenditore.
- L'altezza dello stoppino non è stata regolata.
Rivolgersi al rivenditore.

LA STUFA SI SPEGNE LENTAMENTE.

- Il serbatoio estraibile è vuoto.
Cfr. il capitolo B.
- Nel serbatoio inferiore vi è dell'umidità.
Rivolgersi al rivenditore.
- Lo stoppino è indurito sulla parte superiore.
Fare bruciare la stufa fino a che non vi è più combustibile (capitolo G). Usare il combustibile giusto.
- Si fa uso di combustibile vecchio.
Cominciare ogni stagione fredda con combustibile nuovo.

LA STUFA CONTINUA A BRUCIARE AL MINIMO.

- Lo stoppino è troppo basso.
Rivolgersi al rivenditore.
- Prima del rifornimento la stufa doveva aver finito quasi tutto il combustibile.
Riempire il serbatoio estraibile di combustibile ed attendere 30 minuti prima di procedere all'accensione.
- Si fa uso di combustibile vecchio o del tipo sbagliato.
Cfr. IL COMBUSTIBILE GIUSTO (cfr. capitolo 'Osservazioni generali').
- Il locale non ha una ventilazione sufficiente.
Rivolgersi al rivenditore.

LA STUFA BRUCIA TROPPO, CON FIAMME NON REGOLARI.

- Quando la stufa è nuova la fiamma tenderà ad essere alta per il fatto dei nuovi componenti. La fiamma si ridurrà dopo circa 10 ore di funzionamento.
- Si fa uso di un combustibile sbagliato, troppo volatile.
Cfr. IL COMBUSTIBILE GIUSTO (cfr. capitolo 'Osservazioni generali').
- Lo stoppino è troppo alto.
Rivolgersi al rivenditore.

G LA MANUTENZIONE

La stufa richiede una manutenzione minima. Tuttavia, occorre eliminare periodicamente polvere e sporco con un panno umido, perché potrebbero crearsi macchie difficili da eliminare. Normalmente sono solo 3 le parti che si consumano.

1. LE BATTERIE

Le batterie possono essere sostituite. Controllare il suono della scarica di scintille. Se il suono è fioco, il voltaggio della batteria è basso. Sostituire la batteria. Controllare il bruciatore d'accensione dopo la procedura di manutenzione 3 se il suono non cambia dopo la sostituzione della batteria. Non gettare le batterie vecchie fra i rifiuti domestici. Seguire le vigenti normative locali sullo smaltimento di piccoli rifiuti chimici.

2. LO STOPPINO

Per prolungare la durata dello stoppino, ogni tanto occorre fare bruciare la stufa fino a che non è completamente vuota (fino a che non si spegne da sola), soprattutto quando si nota che la fiamma diventa più debole. Se si fa bruciare la stufa fino a che è vuota, si può creare un odore cattivo; per questo si consiglia di compiere quest'operazione al di fuori dello spazio abitativo.

3. ELETTRODI

Se gli elettrodi si sporcano con carbone o catrame, pulirli. Se gli elettrodi sprofondano nello stoppino, possono derivarne guasti di accensione. Verificare la posizione degli elettrodi. Fare attenzione a non versare l'acqua sugli elettrodi.



! L'utente non deve rimuovere da solo le parti della stufa. Per un'eventuale riparazione contattare sempre il rivenditore.

! Prima di procedere alla manutenzione lasciare raffreddare la stufa.

! Nel fare manutenzione per la vostra sicurezza vi suggeriamo di usare dei guanti.



H IMMAGAZZINAGGIO (FINE DELLA STAGIONE FREDDA)

Alla fine della stagione fredda si consiglia di tenere accesa la stufa facendo in modo che si esaurisca tutto il combustibile in essa presente e poi di immagazzinarla in un luogo sicuro. A tale proposito compiere le seguenti operazioni:

- 1 Accendere la stufa al di fuori dello spazio abitativo e lasciarla bruciare fino ad esaurimento del combustibile.
- 2 Lasciare raffreddare la stufa.
- 3 Pulire la stufa con un panno umido ed asciugarla con un panno asciutto.
- 4 Togliere le batterie dalla stufa ⑩ e conservarle in un luogo asciutto.
- 5 Conservare la stufa in un luogo senza polvere, facendo possibilmente uso dell'imballaggio originale. Il combustibile rimasto non può essere più utilizzato per la stagione successiva. Qualora rimanga del combustibile, non gettarlo via, ma smaltirlo conformemente alla vigente legislazione locale per i rifiuti chimici di piccole dimensioni. Cominciare in ogni caso la nuova stagione fredda con del combustibile nuovo. Quando si riaccende la stufa, seguire nuovamente le istruzioni (come riportate a partire dal capitolo A).

I TRASPORTO

Per evitare che la stufa perda combustibile durante il trasporto, occorre prendere le seguenti precauzioni:

- 1 Lasciare raffreddare la stufa.
- 2 Togliere il serbatoio estraibile ⑧ dalla stufa e rimuovere il filtro del combustibile (fig. P). Questo può perdere qualche goccia di combustibile; tenere un panno a portata di mano. Conservare il filtro ed il serbatoio estraibile al di fuori della stufa.
- 3 Mettere il tappo per il trasporto al posto del filtro (fig. Q) e premerlo bene.
- 4 Trasportare la stufa sempre in posizione eretta.

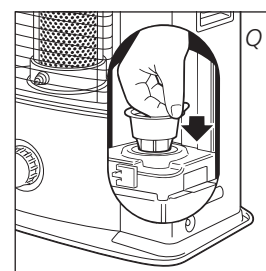
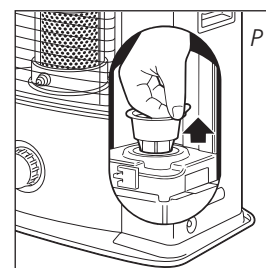

tappo per il trasporto

J SPECIFICHE

Accensione	elettrica	Dimensioni (mm)	larghezza	422
Combustibile	petrolio	(con piastra inferiore)	profondità	281
Capacità (kW)	1,87-2,20		altezza	446
Spazio riscaldabile (m ³)**	35-80	Accessori:	Pompa a sifone per il carburante tappo per il trasporto	
Consumo di combustibile (l/ora)	0,195-0,229	Batterie necessarie	4x LR20, MIN 1300	
Consumo di combustibile (g/ora)	156-183		1,5V, size D	
Autonomia (ora)	17,5-20,5	Tipo di stoppino	F	
Capacità serbatoio estraibile (litri)	4,0	Peso (kg)	7,5	

Monitoraggio della qualità della ventilazione (ricambio di aria):

Lettura immediata del livello di emissione di anidride carbonica CO₂ (NDIR CO₂-sensor ⑪).

** valori riportati sono indicativi

K CONDIZIONI DELLA GARANZIA

La stufa ha una garanzia di 24 mesi a partire dalla data d'acquisto. Entro questo periodo tutti i guasti imputabili ai materiali ed alla produzione vengono riparati gratuitamente. Le condizioni sono le seguenti:

- 1** La Toyotomi Europe Sales B.V. rifiuta esplicitamente tutti gli accordi relativi a rimborso dei danni, compreso il rimborso di danni sorti in seguito a guasti.
- 2** La riparazione o la sostituzione delle parti entro il termine di garanzia non implica un prolungamento della garanzia stessa.
- 3** La garanzia viene considerata nulla qualora siano state apportate delle modifiche, qualora siano state montate delle parti non originali o qualora siano state effettuate delle riparazioni alla stufa da parte di terzi.
- 4** Le parti normalmente sottoposte ad usura, come le batterie, la resistenza, lo stoppino e la pompa a sifone per il combustibile, non sono comprese nella garanzia.
- 5** La garanzia vale esclusivamente se l'utente è in possesso della ricevuta d'acquisto originale, datata, alla quale non siano state apportate modifiche o correzioni.
- 6** La garanzia viene considerata nulla in caso di danni sorti in seguito ad azioni non conformi alle istruzioni d'uso, in seguito a negligenza ed in seguito all'uso di combustibile del tipo sbagliato o vecchio. L'uso di combustibile sbagliato può anche costituire un pericolo*.
- 7** Le spese di spedizione ed i rischi che la spedizione della stufa o delle parti comportano sono sempre a carico dell'acquirente.

Per prevenire spese inutili, si consiglia dapprima di consultare con attenzione le istruzioni d'uso. Qualora queste non offrano alcuna soluzione al problema, portare la stufa dal rivenditore per la riparazione.

* Le sostanze leggermente infiammabili possono portare ad una combustione non controllabile, con fiamme pericolose come conseguenza. In tal caso, non cercare di spostare la stufa, ma spegnerla immediatamente (cfr. capitolo E). In caso d'emergenza si può fare uso di un estintore, esclusivamente del tipo B: estintore a polvere o ad acido carbonico.



SOSTITUZIONE DELLO STOPPINO

L PRIMA DI PROCEDERE ALLA SOSTITUZIONE DELLO STOPPINO, LA STUFA DEVE ESSERE SPENTA E COMPLETAMENTE FREDDA.

- 1 Aprire lo sportellino del serbatoio e togliere il serbatoio estraibile.
- 2 Togliere le batterie dal suo comparto 10.
- 3 Sollevare la griglia dall'incastro e tirarla in avanti. Togliere la camera di combustione dalla stufa. Chiudere la griglia.
- 4 Sfilare la manopola dalla stufa.
- 5 Svitare le tre viti del mantello della stufa, poste nella sua parte inferiore. Spostare leggermente in avanti il mantello e sollevarlo dalla base della stufa.
- 6 Svitare i galletti che fissano il piano di combustione alla vaschetta.
- 7 Sollevare il piano di combustione dalla vaschetta e posarlo accanto alla stufa. (Fare attenzione a non scollegare i fili).
- 8 Togliere la vite dal pernio tendendo fermo il supporto, dopodiché rimuoverlo.
- 9 Girare completamente il pernio in senso orario.
- 10 Girare l'anello porta stoppino in senso orario, sollevandolo. Togliendolo dal camino d'aspirazione.
- 11 Comprimere lo stoppino per liberarlo dai tre punti di ancoraggio e sfilarlo dall'anello porta stoppino. Indossare i guanti e assicurarsi di avere a portata di mano un recipiente dove mettere lo stoppino vecchio.

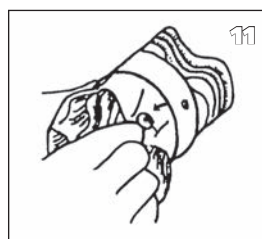
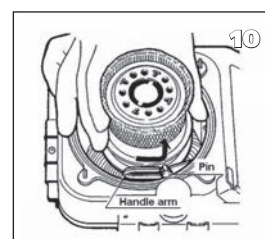
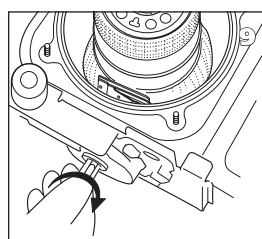
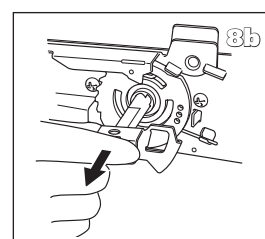
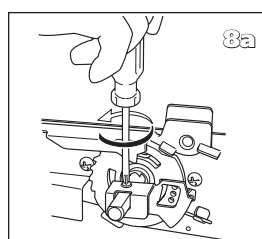
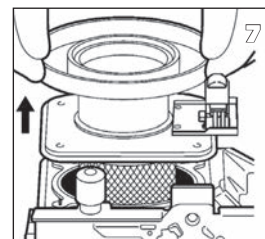
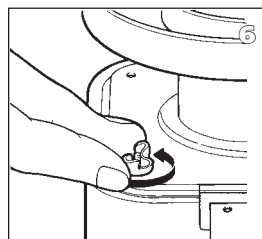
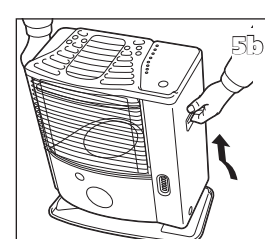
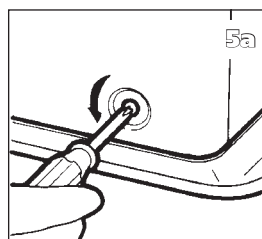
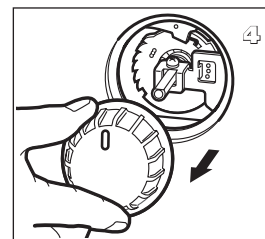
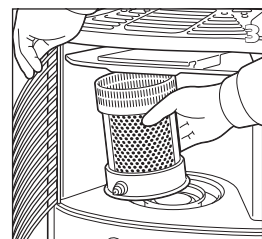
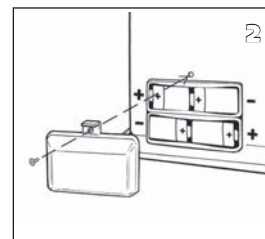
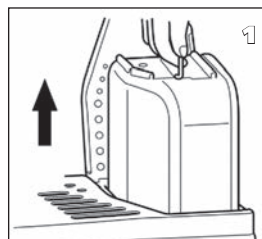

- 12** Reinscrivere lo stoppino nell'anello porta stoppino rispettando il giusto verso indicato sull'anello porta stoppino stesso.
- 13** Inserire l'anello porta stoppino (completo di stoppino) nel camino d'aspirazione. Girare l'anello porta stoppino in senso orario per fissarlo alla manopola.
- 14** Inserire il supporto e riavvitare la vite che tiene fermo il pernio.
- 15** Rimettere a posto il piano di combustione.
- 16** Avvitare gradualmente i galletti.
- 17** Inserire di nuovo la manopola nella sua sede. Ruotare la manopola completamente verso destra. Premere il tasto di spegnimento. Controllare che lo stoppino si abbassi del tutto. Ripetere più volte questo controllo. Se lo stoppino non si abbassa completamente, non è stato montato bene nel suo meccanismo. In questo caso la procedura deve essere ripetuta a partire dal n° 12. Sfilare la manopola dalla stufa.
- 18** Rimettere al suo posto il mantello e riavvitare le tre viti. Rimettere a posto la manopola e poi la camera di combustione. Controllare che quest'ultima sia in posizione verticale, prendendola dalla maniglia della camera di combustione e muovendola verso destra e sinistra. Chiudere la griglia.
- 19** Rimettere al suo posto il serbatoio pieno e riporre le batterie nell'apposito vano (fare attenzione ai poli + e -). Dopo aver rimesso a posto il serbatoio e le batterie, aspettare 30 minuti prima di riaccendere la stufa.

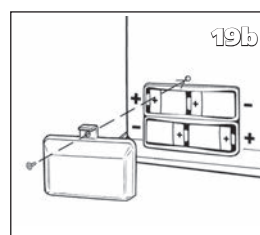
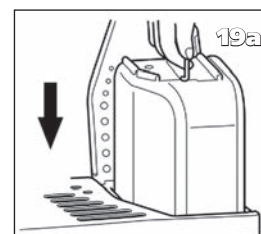
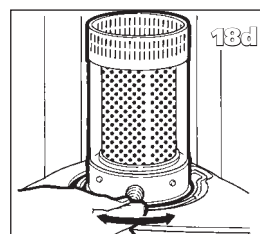
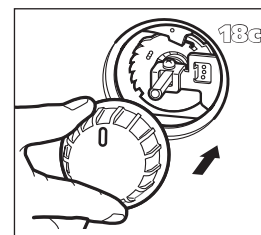
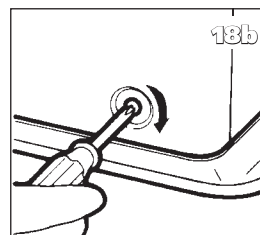
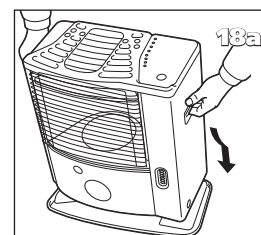
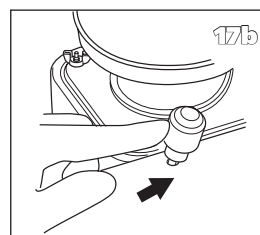
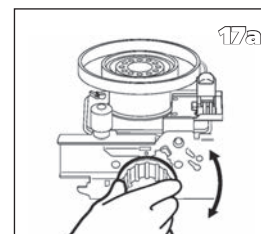
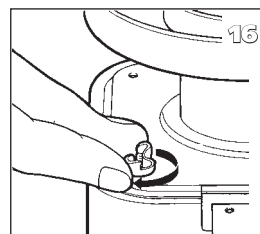
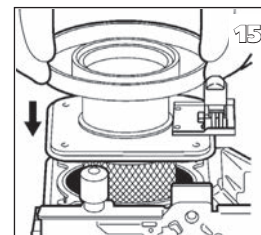
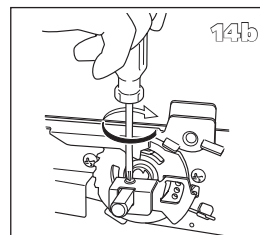
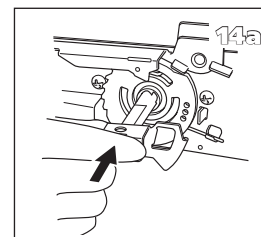
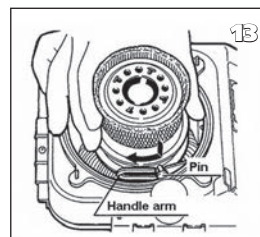
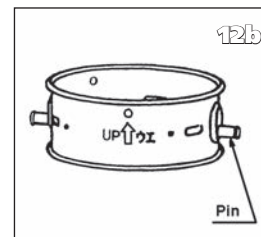
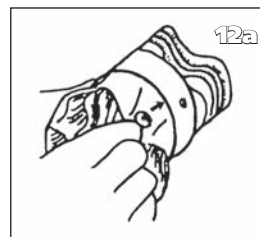

M SCHEDA PRODOTTO

(a) Nome / Marchio del fornitore	TOYOTOMI Europe Sales B.V.
(b) Modello	RS-220
(c) Classe di efficienza energetica	A
(d) Potenza termica diretta	2.2kW
(e) La potenza termica indiretta	N/A
(f) Indice di efficienza energetica	91.0%
(g) Efficienza utile	100%
(h) Eventuali precauzioni	Per istruzioni di installazione e manutenzione vi preghiamo di fare riferimento al manuale prodotto.

N COMPONENTI PRINCIPALI

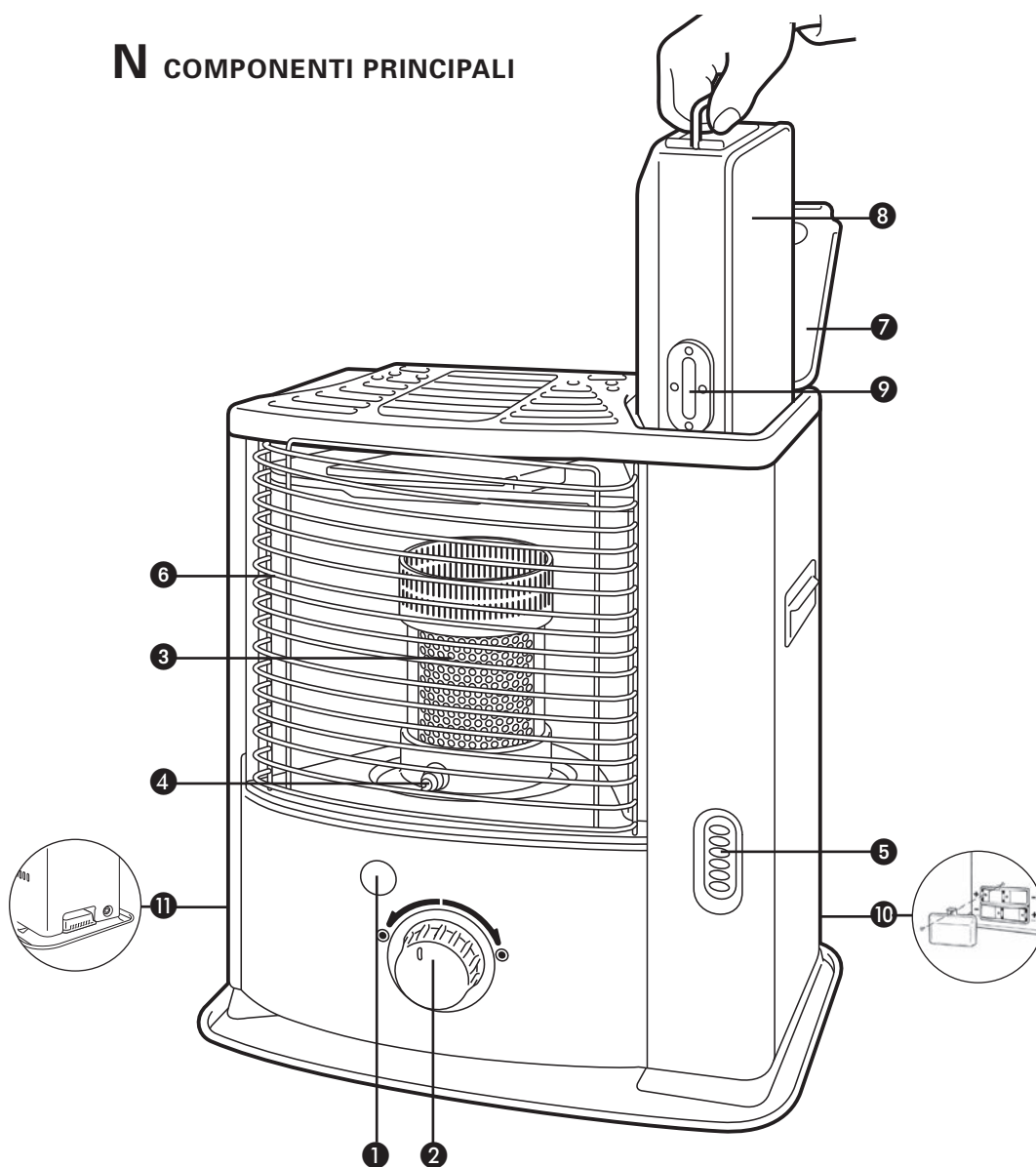

- ① Pulsante di spegnimento rapido
- ② Manopola
- ③ Camera di combustione
- ④ Maniglia della camera di combustione
- ⑤ Indicatore del combustibile
- ⑥ Griglia
- ⑦ Sportellino del serbatoio estraibile
- ⑧ Serbatoio estraibile
- ⑨ Indicatore del combustibile nel serbatoio estraibile
- ⑩ Scomparto delle batterie
- ⑪ Sistema di controllo della qualità dell'aria

Obrigado por escolher um produto "TOYOTOMI"!

Os produtos Toyotomi são usados por clientes satisfeitos em todo o mundo. De forma a garantir o uso seguro e confortável dos nossos produtos por parte dos clientes, estes estão em conformidade com as normas de segurança, não só do Japão, mas também de todos os países do mundo onde estamos representados.

A Toyotomi adapta os seus produtos para satisfazer as necessidades dos clientes seguindo sempre a nossa filosofia de "partilha de alegrias na vida diária".

Continuaremos a pesquisar, desenvolver e fabricar produtos que combinem o estilo de vida das pessoas com a eficiência, segurança e conforto.

Esperamos que vá desfrutar do nosso aparelho Toyotomi nos próximos anos!

Convidamo-lo a ler, em primeiro lugar, este manual de instruções para garantir o máximo de tempo de vida do aparelho.

Conheça-nos melhor...visite-nos em www.toyotomi.eu para ver a nossa linha completa de produtos.

1 EM PRIMEIRO LUGAR, LEIA AS INSTRUÇÕES DE USO.

2 EM CASO DE DÚVIDA, CONTACTE O SEU REVENDEDOR.

3 CONSULTE A LISTA DE COMPONENTES PRINCIPAIS NA ÚLTIMA PÁGINA.

INSTRUÇÕES GERAIS DE USO

Abaixo encontra os principais passos a tomar para usar o seu aquecedor. Para mais detalhes, consulte o MANUAL.

- 1** Retire todos os materiais da embalagem (veja o Secção A, Fig. A).
- 2** Encha o tanque removível **8** e aguarde 30 minutos antes de acender o aquecedor (veja o Secção B, Fig. I).
- 3** Insira as pilhas no suporte da bateria **10** (consulte a Secção A, Fig. F).
- 4** Verifique se a câmara de combustão **3** está totalmente na vertical (consulte a Secção A, Fig. E).
- 5** Acenda o aquecedor rodando o botão giratório **2** para a direita tanto quanto possível (veja o Secção C, Fig. L).
- 6** Depois de acender o aquecedor aguarde 30 minutos para verificar se este queima corretamente (veja o Secção D).
- 7** Desligue o aquecedor (veja o Secção E).

- Para evitar incêndios, deve encher o depósito removível quando o aquecedor está desligado e fora do local onde o aquecedor está instalado.
- Depois de encher o depósito certifique-se de que a tampa está bem fechada e que está a uma distância adequada de qualquer fonte de calor e fogo (veja o Secção B).
- A primeira vez que acender o aquecedor este emitirá um cheiro caraterístico a ser "novo".
- Guarde todos os recipientes do combustível com as tampas e selos originais em local fresco e seguro.
- Use um combustível novo no início de cada estação.
- Utilize apenas parafina pura de alta qualidade e de acordo com a legislação em vigor (TOYOTOMI combustível).
- Antes de mudar de marca e/ou tipo de combustível certifique-se de que esvazia todo o combustível existente no interior do aquecedor.

O QUE PRECISA SABER ANTES DE COMEÇAR A USAR

CERTIFIQUE-SE SEMPRE QUE EXISTE BOA VENTILAÇÃO

Leia este manual, cuidadosamente, antes de usar o aparelho e guarde-o para futuras consultas. Instale o dispositivo apenas quando este está em conformidade com a legislação, portarias e normas locais e nacionais aplicáveis. Este produto destina-se a ser usado como aquecedor doméstico e só é adequado para uso em locais secos e em ambientes fechados tais como a sala de estar, cozinha e garagem.

Este aquecedor está equipado com um sistema de controlo de qualidade do ar **11**. O aquecedor apaga-se, automaticamente, quando a ventilação do espaço é insuficiente ou quando se usa o aparelho numa área pequena.

Para obter uma temperatura agradável e segura, verifique se existe ventilação suficiente no local.

NOTA: Para evitar que o aquecedor se apague inesperadamente, recomendamos que deixe uma porta ou uma janela entreaberta.

Independentemente do modelo, deve sempre certificar-se que o aquecedor é utilizado num espaço, suficientemente, grande que permita que o aquecedor possa ser usado com segurança e sem ventilação extra (*ver capítulo J*). Se o espaço é mais pequeno do que o necessário deve abrir sempre, ligeiramente, uma porta ou janela (garantir uma abertura de aprox. 2,5 cm). É importante que em cada local onde o aquecedor é utilizado, exista circulação de ar suficiente (ambas aberturas devem ter uma secção mínima de 50 cm²).

Aconselha-se o mesmo no caso de um ambiente muito isolado ou desprovido de correntes de ar e/ou a uma altura de 1500 metros. Não utilize o aquecedor em caves e recintos subterrâneos.

Não são permitidas modificações ao sistema de segurança pois comprometem a garantia do funcionamento correto da sonda de ar. Em caso de dúvida, consulte o seu revendedor.

Tenha em consideração que a grelha e a placa superior aquecem. Não cubra o aquecedor durante o período de funcionamento. Mantenha as crianças afastadas do aparelho sempre que este estiver a funcionar.

INSTRUÇÕES ESPECÍFICAS PARA FRANÇA: O seu aquecedor foi projetado para o uso exclusivo de combustíveis líquidos para aquecedores portáteis, de acordo com os decretos de 18-07-2002 e 25-06-2010. É proibida a utilização de outros tipos de combustível. Verifique com o seu revendedor ou visite nosso site identificar os nossos distribuidores. Este equipamento trata-se dum aquecedor de combustível líquido portátil e destina-se a uso como aquecimento suplementar, e não como uma fonte de calor contínua.

INSTRUÇÕES ESPECÍFICAS PARA REINO UNIDO: Deve usar combustível parafina classe C1, em conformidade com BS2869, Secção 2 ou equivalente.

O utilizador deve observar as seguintes instruções para uso adequado:

NÃO

- Usar gasolina.
- Usar o aquecedor portátil a funcionar com combustível líquido em caravanas, barcos e no interior de veículos.
- Usar o aquecedor portátil a funcionar com combustível líquido em espaços insuficientemente ventilados (consulte a tabela de propriedades com as dimensões mínimas do espaço a ser aquecido), salas subterrâneas e/ou a uma altura superior a 1500 metros.
- Modificar as características de segurança do aquecedor.

O uso deste tipo de aquecimento em espaços públicos está sujeito a autorização regulamentar prévia. Obter informação adequada sobre este assunto com antecedência..

COMBUSTÍVEL CORRETO

O seu aquecedor foi projetado para a queima de parafina líquida (combustível especial para aquecedores), de alta qualidade e livre de água (TOYOTOMI combustível). Apenas este tipo de combustível garante uma combustão limpa e completa. Um combustível de qualidade inferior pode conduzir a:

- Maior probabilidade de avarias
- Uma combustão incompleta
- Uma redução da durabilidade do aquecedor
- Formação de fumos e maus odores
- Depósito de impurezas na grelha ou no revestimento



Apenas o uso do combustível correto assegura o uso seguro, eficiente e confortável do seu aquecedor.



Este saco de transporte é embalado separadamente na caixa. Este saco é necessário para transportar sem problemas o aquecedor após o uso. Guarde-o bem!!

Usar um combustível correto é, pois, essencial para uma utilização segura, eficiente e confortável do seu aquecedor.

A garantia não cobre danos e/ou mau funcionamento do aquecedor, devido à utilização de outro combustível que não a parafina pura, livre de água e de alta qualidade.

Consulte sempre o seu distribuidor sobre qual o combustível a usar para o seu aquecedor (www.toyotomi.eu).

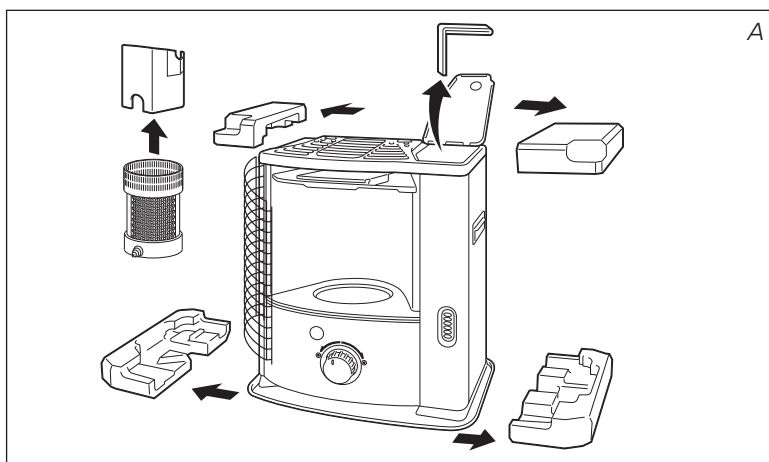

MANUAL

A INSTALAÇÃO DO AQUECEDOR

- 1 Retire com cuidado o seu aquecedor da caixa e verifique o conteúdo. Além do aquecedor deve ter:
 - uma bomba manual de combustível
 - uma tampa de transporte (Amarelo)
 - manual de instruções de utilizaçãoConserve a caixa e os materiais da embalagem (Fig. A) para armazenagem e / ou transporte.
- 2 Retire o material da embalagem:
 - Remova a proteção colocado na grelha 6. Abra a grelha, levantando com cuidado (fig. B).
 - Puxe ambos os lados da embalagem simultaneamente para trás e ligeiramente para baixo (ver Fig. C).
 - Retire a câmara de combustão 3 do aquecedor e remova a embalagem por baixo (ver Fig. D).
 - Volte a colocar o queimador no seu lugar. Está colocado correctamente quando se pode girar, facilmente, para a esquerda ou direita pela pega 4 (Fig. E). Feche a grelha. Levante suavemente e recolque no encaixe.
 - Levante a tampa do depósito 7 e remova o cartão.
- 3 Encha o depósito removível conforme indicado no Secção B.
- 4 Ao remover o parafuso, retira a tampa e insira as pilhas no seu interior 10. (parte de trás do aquecedor (Fig. F)). Observe os polos + e -. É preferível usar pilhas alcalinas novas (4x tamanho - D).
- 5 O chão deve estar firme e nivelado. Reposicionar o aquecedor, quando não está nivelado. Não corrigir a situação, colocando livros ou outros materiais sob o aquecedor.
- 6 O seu aquecedor está agora pronto para usar.

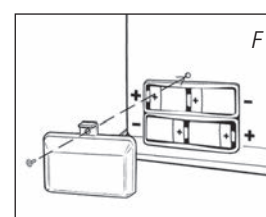
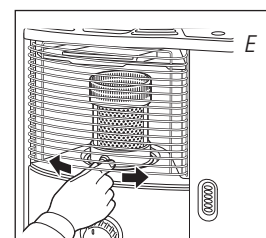
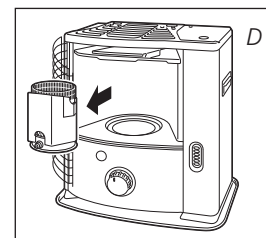
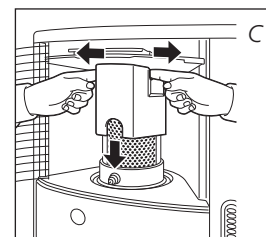
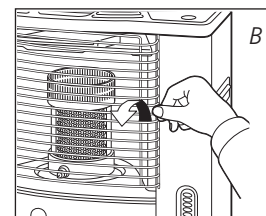

! Não usar o aquecedor a altitudes superiores a 1500 metros.

B ABASTECIMENTO DE COMBUSTÍVEL

Nunca encha o depósito removível na sala de estar, faça-o num espaço mais apropriado (existe sempre o risco de derrame de combustível).

Siga o procedimento abaixo descrito:

- 1 Certifique-se de que o aquecedor está desligado.
- 2 Abra a tampa 7 e retire o depósito 8 do aquecedor (Fig. G). Coloque o tanque removível (tampa para cima) e desenrosque a tampa do combustível. (Fig. H).
NOTA: Algumas gotas podem escorrer do tanque.
- 3 Pegue na bomba de combustível manual e introduza o tubo liso, geralmente rígido, no bidão. Certifique-se que este está numa posição superior à do depósito (Fig. I). Insira o tubo na abertura do depósito.
- 4 Pressione o botão superior da bomba (rode para a direita).
- 5 Aperte a bomba algumas vezes até que o combustível comece a fluir para o depósito removível. Assim que isso acontecer, não há necessidade de pressionar por mais tempo.
- 6 Verifique o medidor de combustível do tanque removível 9 enquanto enche o tanque (Fig. J). Pare de encher soltando a válvula na parte superior da bomba (rodar para a esquerda), assim que o indicador indique que o depósito está cheio. Nunca encha demasiado o tanque, principalmente quando o combustível estiver demasiado frio (o combustível dilata ao aquecer).
- 7 Deixe que o combustível que resta na bomba flua de volta ao bidão e retire cuidadosamente a bomba. Volte a colocar a tampa no tanque (Fig. K). Limpe o combustível, eventualmente, derramado.
- 8 Verifique se a tampa do tanque está bem ajustada e apertada. Coloque de novo o depósito removível no aquecedor com a tampa para baixo. Feche a tampa.

NOTA: Aperte a tampa do tanque de combustível e confirme que não há perda de combustível quando a tampa é colocada para baixo.

C ACENDER O AQUECEDOR:

Um aquecedor novo produz alguns cheiros característicos por um curto período de tempo, quando é usado pela primeira vez. Deve assegurar, portanto, que haja ventilação extra ou acender o aquecedor fora da sala de local.

! Quando usar o aquecedor pela primeira vez, colocar em primeiro lugar o tanque removível cheio no lugar e depois esperar cerca de 30 minutos antes de acender o aquecedor. Isto permite que o pavio de fibra de vidro possa absorver o combustível. Siga o mesmo procedimento quando tiver completamente queimado todo o combustível do tanque, e depois de o pavio de fibra de vidro ser substituído.

Antes de acender o aquecedor, verifique sempre o nível do indicador de combustível 5 para confirmar as necessidades de enchimento do tanque removível.

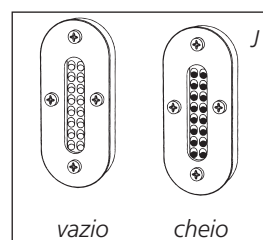
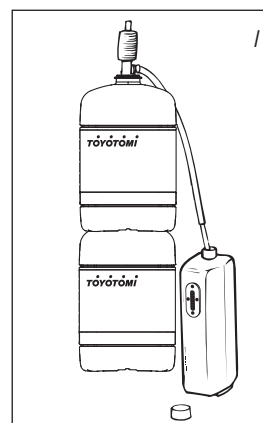
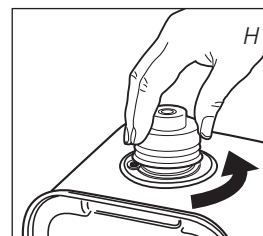
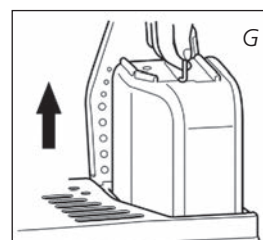

Acenda sempre o aquecedor com o botão giratório 2. Nunca utilize fósforos ou isqueiro.

Siga o procedimento abaixo:

- 1 Rodar o botão giratório 2 para a direita até parar (Fig. L). Se quiser aplicar mais pressão pode rodar um pouco mais, no entanto, o botão voltará à posição inicial. Se colocar o pavio na sua posição mais alta, irá ativar automaticamente o dispositivo de segurança.



Se ligar o aquecedor e este se desligar pouco tempo depois, significa que as pilhas precisam de ser substituídas. É preferível usar pilhas alcalinas novas (4x tamanho - D).

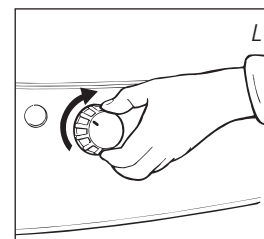

Se o aquecedor tiver sido usado apenas algumas vezes e se o botão de ajuste do pavio não estiver bloqueado, em primeiro lugar, rode o botão de ajuste do pavio (Fig. M) todo para a esquerda, antes de colocar o pavio na posição mais alta para a ignição (Secção C).

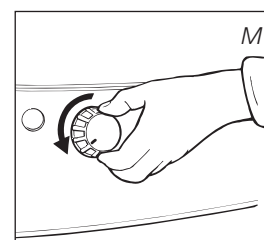

Antes de ligar o aquecedor, verifique sempre se a câmara de combustão 3 está nivelada, deslizando-a, suavemente, um pouco para a esquerda e para a direita usando a alça da câmara de combustão 4 (Fig. E). Se a câmara de combustão não estiver nivelada, poderá surgir fumo e fuligem.

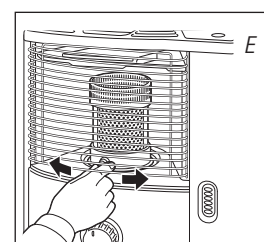

D QUEIMA DO AQUECEDOR

Depois de ligar o aquecedor, deve aguardar-se 30 minutos para verificar se o mesmo está a queimar bem. Uma chama demasiado alta pode provocar fumo e fuligem, enquanto que uma chama demasiado baixa pode provocar odores (Fig. R). Ajuste a altura adequada da chama por meio do botão de ajuste do pavio serrilhado 2 (Fig. S).

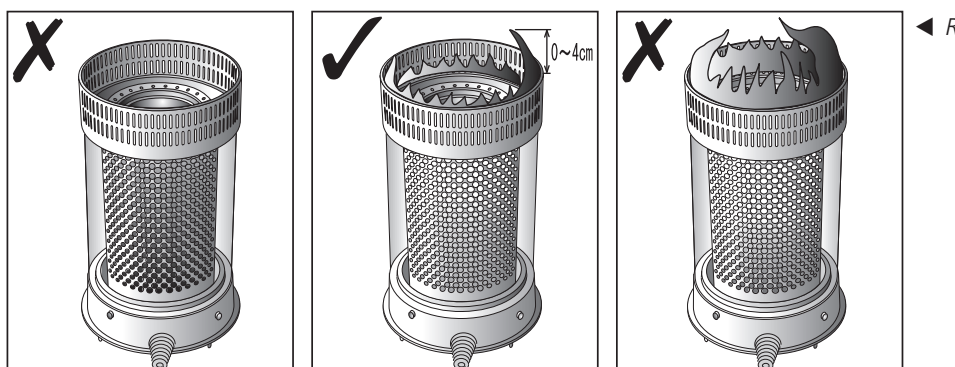

As possíveis causas de uma chama demasiado baixa são:

- combustível insuficiente (encher o tanqui)
- má qualidade de combustível (contate o seu revendedor)
- ventilação insuficiente (coloque uma janela ou porta entreaberta)
- desgaste da mecha (contate o seu revendedor ou substituir mecha, Secção L)

Quando a ventilação no local é insuficiente o aquecedor desliga automaticamente. Depois de melhorada a ventilação do local (por exemplo abrindo um pouco uma porta ou janela), o aquecedor poderá ser, novamente, ligado.

O aquecedor está equipado com um mecanismo de segurança que o desliga quando o reservatório de combustível é retirado do seu compartimento (Fig. G). Para ligar de novo o aquecedor, coloque o reservatório no seu lugar e siga as instruções descritas na secção C.

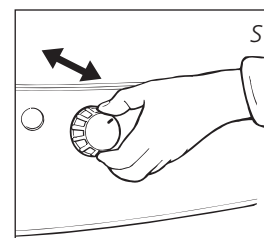

E DESLIGAR O AQUECEDOR

Carregue no botão off ❶. A chama se apaga automaticamente (Fig. N).

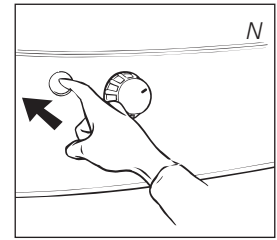

F FALHAS, CAUSAS E SOLUÇÕES

Se as falhas não forem resolvidas com as indicações abaixo, por favor contate o seu revendedor.

O AQUECEDOR NÃO LIGA.

- As baterias não estão posicionadas, corretamente, no suporte.
Verificar (Fig. F).
- As pilhas não têm energia suficiente para a ignição.
Substituir as pilhas. (Fig. F).
- O aquecedor consumiu o combustível todo ou a mecha foi substituída.
Depois de reabastecer e colocar o depósito removível, esperar 30 minutos para acender o aquecedor.

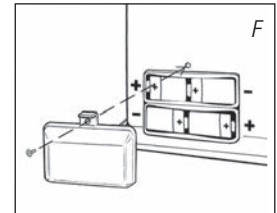

CHAMA IRREGULAR E/OU FULIGEM E/OU CHEIROS.

- A câmara de combustão ❸ não está colocada de forma correta.
Use a alça da câmara de combustão ❹ para deslizar para a esquerda e para a direita até ficar nivelada.
- Está a usar combustível fora do prazo de validade.
Comece cada temporada de utilização com combustível novo. Nunca colocar o combustível num local exposto ao sol.
- Está a usar um tipo de combustível incorreto.
Veja O COMBUSTÍVEL CORRETO. (ver Secção. «O que precisa saber previamente»).
- Há acumulação de pó na parte inferior do aquecedor.
Contate o seu revendedor.
- A altura da mecha não está correta.
Contate o seu revendedor.

AQUECEDOR APAGA LENTAMENTE.

- Depósito removível está vazio.
Ver Secção B.
- O reservatório inferior tem água.
Contate o seu revendedor.
- A mecha endureceu na parte superior ou tem humidade.
Deixe o aquecedor queimar todo o combustível (Secção G). Use o combustível correto.
- Está a usar combustível fora do prazo de validade.
Comece cada nova temporada utilizando combustível novo.

O AQUECEDOR CONTINUA COM BAIXA QUEIMA.

- Posição do pavio muito baixa.
Contate o seu revendedor.
- Antes de encher o depósito, o aquecedor tinha consumido quase todo o combustível.
Depois de reabastecer e colocar o depósito removível, esperar 30 minutos para acender o aquecedor.
- Está a usar um tipo de combustível incorreto.
Veja O COMBUSTÍVEL CORRETO. (ver Secção. «O que precisa saber previamente»).
- Não há ventilação suficiente no espaço.
Abra uma porta ou janela durante algum tempo. Depois deixe-a entreaberta.

O AQUECEDOR ESTÀ COM QUEIMA MUITO ALTA.

- A chama na fase inicial tem tendência a criar uma chama mais alta devido aos componentes novos. A chama fica mais baixa após aproximadamente 10 horas de combustão.
- Está a usar um combustível inadequado e demasiado volátil.
Veja O COMBUSTÍVEL CORRETO. (ver Secção. «O que precisa saber previamente»).
- A mecha está demasiado alta.
Contate o seu revendedor.

G MANUTENÇÃO

O seu aquecedor requer pouca manutenção. É, no entanto, importante que remova o pó e as manchas com regularidade usando um pano húmido. Em condições normais, apenas 3 componentes estão sujeitos a desgaste:

1. PILHAS

A substituição das pilhas pode ser feita por si. Verifique o som da fálscia de acendimento e se for seco as pilhas estão a ficar com carga baixa e dever proceder à sua substituição. Se depois de substituir as pilhas o som se mantiver verifique a vela de ignição segundo o procedimento 3. Não deite as pilhas usadas no lixo doméstico. Use os pontos de recolha adequados para esse efeito.

2. MECHA

Para prolongar o tempo de vida da mecha de fibra de vidro, ocasionalmente, deve deixar o aquecedor queimar até o depósito ficar completamente vazio e o aquecedor desligar-se por si. Faça isto quando se aperceber que a chama está a enfraquecer. Esta operação causa algum odor, por isso, recomenda-se que retire o aquecedor do interior da habitação.

3. ELÉCTRODOS

Quando os eléctrodos ficam sujos pelo carbono ou alcatrão, limpe-os. Se a sujidade dos eléctrodos for até ao pavio pode ocorrer falha da ignição. Nesse caso fixe a posição dos eléctrodos. Ter em atenção para não derramar água sobre os eléctrodos.



Não remova você mesmo as peças do aquecedor. Para eventuais reparações consulte o seu revendedor.



Antes de efetuar qualquer revisão, deixe arrefecer o aquecedor.



Para manutenção, utilize luvas por motivos de segurança.



H ARMAZENAGEM (FIM DA TEMPORADA DE AQUECIMENTO)

Recomendamos que queime todo o combustível do depósito no fim da estação de aquecimento e armazene o aquecedor corretamente. Siga as instruções seguintes.

- 1 Ligue o aquecedor num local bem ventilado e deixe-o queimar até gastar todo o combustível.
- 2 Deixe o aquecedor arrefecer.
- 3 Limpe o aquecedor com um pano húmido e depois com um pano seco.
- 4 Remova as pilhas do suporte 10 e armazene-as num local seco.
- 5 Guarde o aquecedor num lugar sem pó, se possível na embalagem original. O combustível que sobra não pode ser usado na próxima estação de aquecimento. Se restar algum combustível não o deite fora, mas descarte-o de acordo com a legislação de eliminação de resíduos químicos domésticos. Inicie sempre a nova temporada de aquecimento usando combustível novo. Quando recomear a utilizar o aquecedor siga as instruções novamente (ver Secção A).

I TRANSPORTE

Para evitar que o aquecedor derrame combustível durante o transporte, tome as seguintes precauções:

- 1 Deixe o aquecedor arrefecer.
- 2 Retire o tanque removível 8 do aquecedor e remova o filtro de combustível (Fig. P). Podem verter algumas gotas do filtro por isso mantenha um pano à mão. Guarde o filtro do combustível e o tanque removível fora do aquecedor.
- 3 Coloque a tampa de transporte na posição do filtro de combustível (Fig. Q) e pressione firmemente. Coloque novamente o depósito removível no lugar.
- 4 Mover sempre o aquecedor na posição vertical.

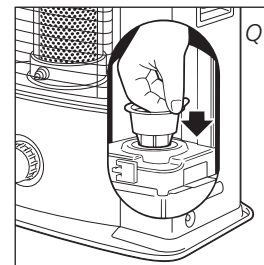
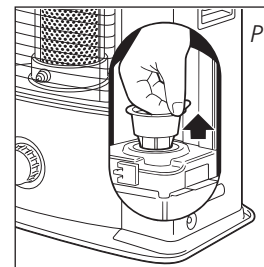

Tampa de transporte

J ESPECIFICAÇÕES TÉCNICAS

Ignição	elétrico	Dimensões (mm)	largura	422
Combustível	parafina	(placa de base incl.)	profundo	281
Capacidade (kW)	1,87-2,20		alto	446
Volume apropriado do espaço (m ³)**	35-80	Acessórios: bomba manual de combustível tampa de transporte bomba		
Consumo de combustível (l/hora)	0,195-0,229	Pilhas	4x LR20, MIN 1300	
Consumo de combustível (g/hora)	156-183		1,5V, size D	
Duração de combustão por depósito (hora)	17,5-20,5	Tipo de mecha	F	
Capacidade depósito removível (litros)	4,0	Peso (kg)	7,5	

Monitoramento da qualidade da ventilação (renovação de ar):

Medição direta do nível de CO₂ (sensor NDIR de CO₂ E-Guard 11)

** Estes valores são a título indicativo

K CONDIÇÕES DE GARANTIA

O seu aquecedor vem com uma garantia de 36 meses a partir da data da compra. Durante este período todos os defeitos de material ou fabricação serão solucionados gratuitamente. As seguintes disposições aplicam-se relativamente a esta garantia:

- 1** Rejeitamos explicitamente qualquer outra reclamação de indemnização, inclusive danos indiretos.
- 2** Quaisquer reparações ou substituição de componentes dentro do prazo de garantia não resultarão numa extensão do prazo de garantia.
- 3** A garantia deixa de ser aplicável, quando o aquecedor tiver sido modificado, terem sido utilizadas peças não originais ou quando é reparado por terceiros.
- 4** A garantia não se aplica às partes que estão sujeitas a desgaste normal, tais como a esteira do queimador, qualquer tipo de vedação e a bomba de combustível manual.
- 5** A garantia só é aplicável, com a apresentação da fatura de compra datada e se não foram feitas alterações à mesma.
- 6** A garantia não se aplica a danos causados por ações que não estão em conformidade com as instruções de uso, negligência, uso de um tipo incorreto de combustível ou fora do prazo de validade. A utilização de combustível incorreto até pode mesmo ser perigosa *.
- 7** Os custos de transporte e os riscos envolvidos durante o transporte do aquecedor ou componentes serão sempre suportados pelo comprador.



A fim de evitar custos desnecessários, recomendamos que, primeiramente, leia sempre as "instruções de uso" cuidadosamente. No caso de estas não levarem a nenhuma solução, leve o aquecedor ao seu revendedor para reparação.

* Substâncias altamente inflamáveis podem provocar chamas que se alastram ao exterior do aquecedor. Se tal suceder nunca tente mover o aquecedor, opte antes por desligá-lo de imediato (Secção E). Em caso de emergência pode usar um extintor, mas apenas de tipo B: extintor de carga de dióxido de carbono.

SUBSTITUIÇÃO DA MECHA

L Antes de substituir a mecha, Assegure-se que o aquecedor está desligado e completamente frio.

- 1 Abra a tampa e retire o depósito removível.
- 2 Remova as pilhas do suporte 10.
- 3 Abra a grelha frontal. Retire a câmara de combustão do aquecedor. Feche a grelha.
- 4 Retire o botão de ajustamento da mecha.
- 5 Desaperte os três parafusos do aparelho na parte traseira e nas laterais do aquecedor. Puxe o aparelho um pouco para a frente e depois remova-o da placa de base.
- 6 Remova as porcas da base do queimador.
- 7 Levante o assento do queimador de modo que a mecha fique visível. Coloque o assento do queimador ao lado do aquecedor (certifique-se de que a ligação não fique desconectada).
- 8 Retire o parafuso que prende o suporte e remova-o.
- 9 Rode o mecanismo para a direita até o final.
- 10 Rode o suporte da mecha para a esquerda e para a direita até ficar solto e retire o tubo de ar primário.
- 11 Aperte a mecha para soltar os três pinos e remova-a da manga. Use luvas e certifique-se que tem um recipiente pronto para colocar a mecha usada.

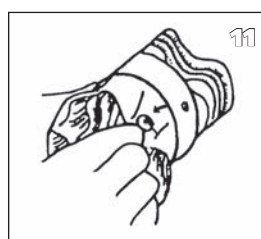
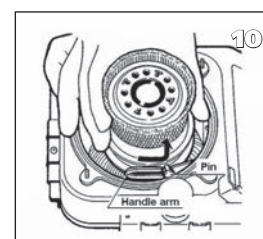
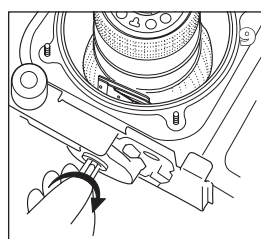
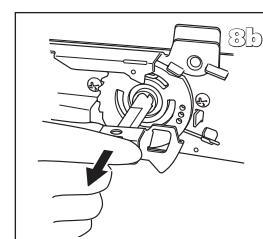
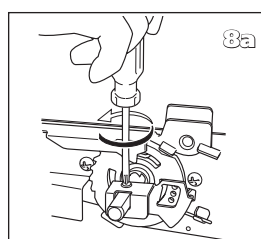
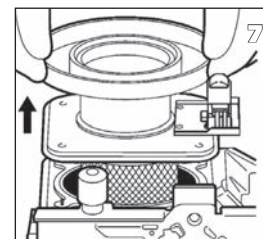
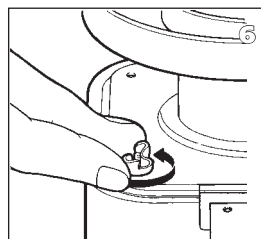
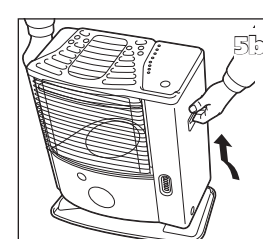
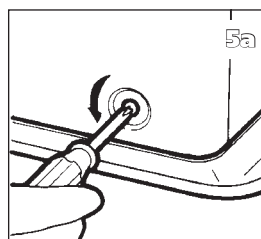
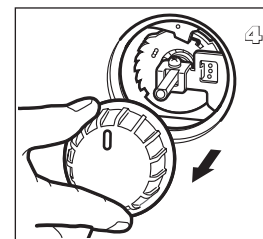
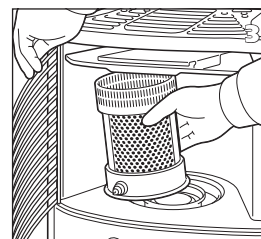
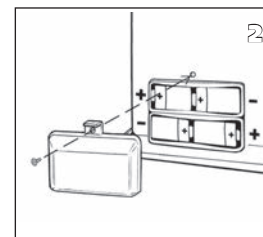
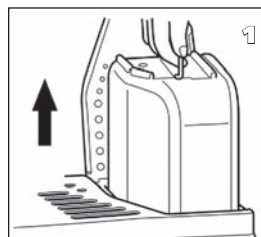

- 12** Coloque a mecha no colar de acordo com a gravura gravada no mesmo.
- 13** Coloque o suporte da mecha (com a mecha no interior) dentro do tubo de ar primário. De seguida, rode o suporte da mecha no sentido dos ponteiros do relógio e ajuste os pinos do mesmo nos encaixes do mecanismo, de forma a que fique bem seguro.
- 14** Instale o suporte. Em seguida, aperte o parafuso que está a fixar a haste.
- 15** Coloque o assento do queimador no seu lugar.
- 16** Aperte, firmemente, as porcas com a mão.
- 17** Coloque o botão de regulação no mecanismo do pavio. Rode o botão o mais possível para a direita. Pressione o interruptor de virar. Verifique se o pavio pode ser descido completamente. Repita esta verificação um certo nº de vezes. Se não se consegue baixar o pavio completamente, então é porque este não foi corretamente colocado. Se for esse o caso repita o procedimento a partir do nº 12. Puxe o botão de ajustamento do pavio do aquecedor.
- 18** Coloque o aparelho na posição original e aperte os três parafusos. Coloque o botão de ajustamento da mecha na posição correta. De seguida coloque a câmara de combustão na posição. Verifique se está nivelada deslizando ligeiramente para a esquerda e para a direita. Feche a grelha.
- 19** Coloque o depósito removível cheio na posição. Coloque as pilhas no suporte (certifique-se que os polos positivo e negativo coincidem com as marcas + e - no compartimento das pilhas). Aguarde 30 minutos após colocar o depósito e as pilhas, antes de usar o aquecedor.

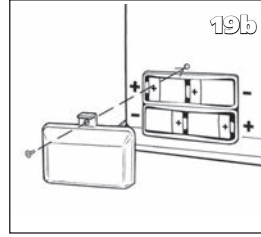
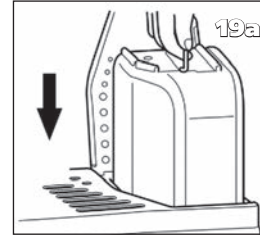
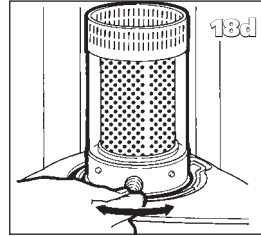
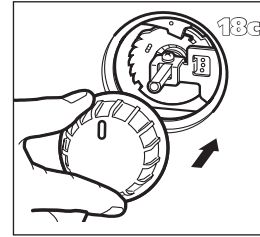
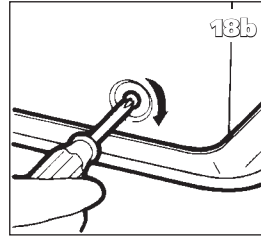
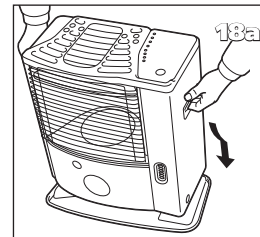
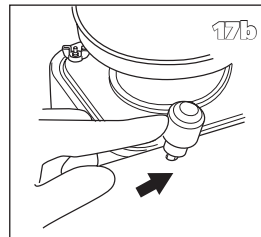
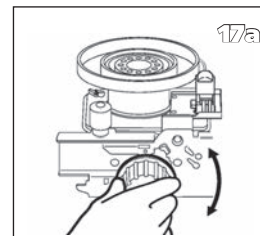
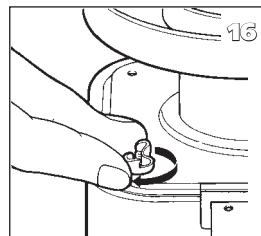
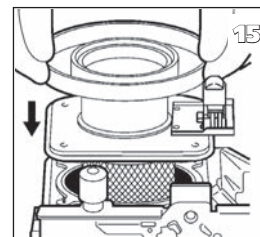
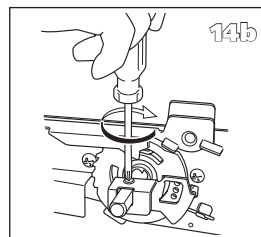
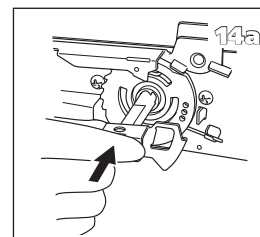
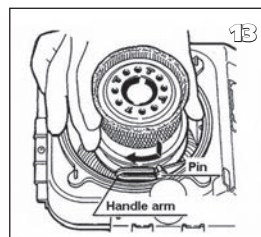
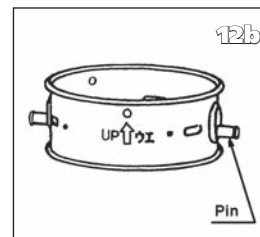
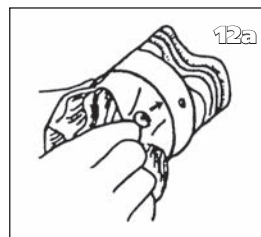

M FICHA DE PRODUTO

(a) Nome do fornecedor/ marca comercial	TOYOTOMI Europe Sales B.V.
(b) Modelo	RS-220
(c) Classe de eficiência energética	A
(d) Saída direta de calor	2.2kW
(e) Saída indireta de calor	N/A
(f) Índice de eficiência energética	91.0%
(g) Eficiência energética útil	100%
(h) Precauções específicas	Para montagem, instalação ou manutenção, consulte o manual de instruções.

N PEÇAS IMPORTANTES

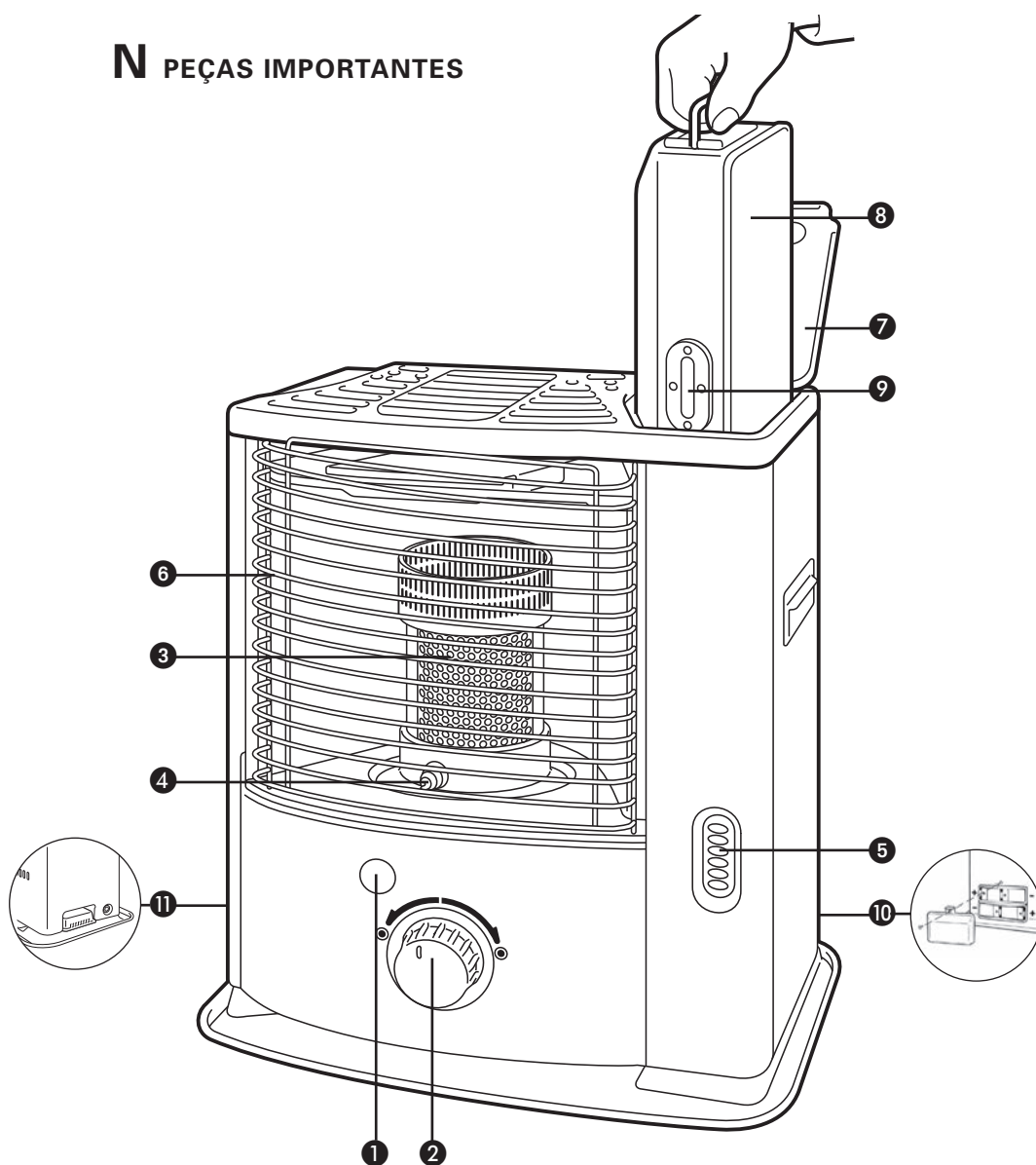

- 1 Botão OFF
- 2 Botão de ajuste da mecha
- 3 Câmara de combustão
- 4 Mola da câmara de combustão
- 5 Indicador de combustível
- 6 Grelha
- 7 Tampa do depósito
- 8 Depósito removível
- 9 Indicador de combustível do depósito removível
- 10 Suporte de pilhas
- 11 Sistema de controlo da qualidade do ar

Vi takker dig for dit køb af dette "TOYOTOMI" produkt!

Toyotomi produkter bliver brugt af tilfredse kunder over hele verden. For at vi kan være sikre på, at vores kunder rundt om i verden kan bruge vores produkter sikkert, imødekommer vores produkter ikke kun den japanske standard, men også standarderne i landene, hvor vi sælger vores produkter.

Hos Toyotomi afstemmer vi vores produkter til vores kunders behov og imødekommer vores kunders tilfredshed igennem vores virksomhedsfilosofi: "at dele glæde i dagligdagen" Vi vil fortsætte med at undersøge, udvikle og producere produkter, som er lig med en livsstil, som omhandler effektivitet, sikkerhed og komfort.

Vi håber, at du i mange år vil nyde godt af dit Toyotomi produkt.

Inden du tager din nye Transportable ovn i brug, beder vi dig læse brugsanvisningen omhyggeligt, således du kan være sikker på en maksimal levetid på din Transportable ovn.

Lær vores andre produkter at kende.

Besøg os på www.toyotomi.eu for vores alle vores produkter.

1 LÆS FØRST BRUGERVEJLEDNINGEN.

2 DU BEDES KONTAKTE DIN FORHANDLER, HVIS DU ER I TVIVL.

3 SE VENLIGST LISTEN MED VIGTIGE RESERVEDELE PÅ DEN SIDSTE SIDE, INDEN DU BEGYNDER AT LÆSE.

GENERELT OM BRUGEN

Dette er i store træk, hvordan Deres kamin skal anvendes. For mere detaljerede handlinger henvises til VEJLEDNINGEN.

- 1** Fjern alt emballagemateriale (se kapitel A, fig. A).
- 2** Fyld skiftetanken **8** isæt denne i ovnen og vent 30 minutter, før ovnen tændes (se kapitel B, fig. I).
- 3** Sæt batterierne i holderen **10** (se kapitel A, fig. F).
- 4** Kontrollér at forbrændingskammeret **3** står helt lodret (se kapitel A, fig. E).
- 5** Tænd kaminen ved at dreje drejeknappen **2** til højre indtil den ikke kan drejes længere (se kapitel C. Fig. L).
- 6** Efter at kaminen er blevet tændt varer det 30 minutter førend det kan kontrolleres om kaminen brænder korrekt (se kapitel D).
- 7** Sluk for ovnen (se kapitel E).

- På grund af brandrisikoen skal tanken fyldes, når kaminen er slukket, eller i et andet lokale end kaminen.
- Sørg altid for at lukke tanken ordentligt efter påfyldning på sikker afstand af alle varmekilder og åben ild (se kapitel B).
- Første gang kaminen tændes, lugter den "ny" i en kort periode.
- Opbevar alle brændstofbeholdere med deres originale dæksler og forseglinger et koldt og mørkt sted.
- Brændstof kan blive forældet: Start hver fyringssæson med nyt brændstof.
- Brug kun vandfri paraffin af høj kvalitet, som imødekommer lokale love (TOYOTOMI brændstof).
- Før du skifter brændstofmærke og/eller brændstofftype, skal du sørge for at tømme den flytbare kamin helt for brændstof.

HVAD MAN FØRST SKAL VIDE

SØRG ALTID FOR TILSTRÆKKELIG VENTILATION

Læs denne brugervejledning grundigt, før du tager apparatet i brug, og gem den til senere brug. Produkt skal installeres på en sådan måde, at den overholder lokale og nationale bestemmelser, vedtægter og standarder. Dette produkt er beregnet til brug som en varmer i private hjem og er kun egnet til brug i tørre omgivelser, under almindelige forhold i private hjem, indendørs i stuer, køkkener eller i garager.

Dette varmeapparat er udstyret med et luftkvalitetsstyringsystem ①. Når der er for lidt ventilation i værelset eller hvis varmeapparatet bruges i et for lille værelse, slår varmeapparatet automatisk fra.

Sørg for at der er tilstrækkelig ventilation, så opvarmningen er behagelig og sikker.

BEMÆRK: For at undgå at varmeapparatet slås fra, anbefaler vi at en dør eller vindue sættes på klem når varmeapparatet er tændt.

Uanset model skal du altid sørge for, at kaminen bruges i et lokale, der er tilstrækkelig stort til, at den kan bruges sikkert uden behov for ekstra ventilation (se kap. J). Hvis lokalet er mindre end påkrævet, skal du altid åbne en dør eller et vindue på klem (sørg for, at åbningen er cirka 2,5 cm). Det er vigtigt, at der er tilstrækkeligt luftindtag og effektivt luftudtag i alle lokaler, hvor kaminen bruges (begge åbninger skal have et tværsnit på mindst 50 cm²).

Dette tilrådes også i rum, der er velisolerede eller uden gennemtræk og/eller ligger over 1500 m. Brug ikke Deres kamin i kældre eller andre underjordiske rum. Du må ikke foretage ændringer af sikkerhedssystemet, da garantien for, at luftmåleren fungerer korrekt, derved uortfalder. Kontakt forhandleren, hvis du har spørgsmål.

Ovnens overside bliver meget varm. Ovnens må ikke tildækkes af hensyn til brandfaren.

SÆRLIGE OPLYSNINGER FOR BRUGERE I FRANKRIG: Kaminen er fremstillet til kun at blive brugt med brændstof, der er beregnet til flytbare kaminer, som fyres med flydende brændstof, i henhold til de franske dekretter af 18-07-2002 og 25-06-2010. Det er forbudt at bruge andre former for brændstof. Kontakt din forhandler, eller find adresser på forhandlere på vores websted. Denne flytbare kamin, der fyres med flydende brændstof, er beregnet til brug som en ekstra varmekilde og ikke som en konstant varmekilde.

SÆRLIGE OPLYSNINGER FOR BRUGERE I STORBRITANNIEN: Brug kun Klasse C1 petroleum i henhold til BS2869 Del 2 eller lignende.

Brugeren skal overholde følgende anvisninger om korrekt brug:

UNDLAD AT

- bruge benzin.
- bruge den flytbare kamin, der fyres med flydende brændstof, i campingvogne, både og førerhuse.
- bruge den flytbare kamin, der fyres med flydende brændstof, i lokaler med utilstrækkelig ventilation (se minimummålene for det lokale, der skal opvarmes i skemaet med specifikationer) samt lokaler, der ligger under jordhøjde og/eller i en højde på over 1500 meter.
- ændre kaminens sikkerhedsfunktioner.

Anvendelse af denne type opvarmning på offentlige steder kræver forudgående tilladelse fra myndighederne. Indhent korrekte oplysninger, før kaminen tages i brug.

DET RIGTIGE BRÆNDSTOF

Deres kamin er fremstillet til at anvende vandfrit, rent petroleum af god kvalitet (TOYOTOMI brændstof). Kun med dette, fås en ren og optimal forbrænding. Brændstof af ringere kvalitet kan medføre:

- Øget risiko for funktionsfejl
- Ufuldstændig forbrænding
- Begrænset levetid for væge og ovn
- Røg eller stank
- Hvidt anslag på frontgitter eller topplade.

Det rigtige brændstof er af stor betydning for en ufarlig, effektiv og komfortabel brug af ovnen.



Kun med den rigtige type brændstof er De garanteret ufarlig, effektiv og komfortabel brug af Deres kamin.

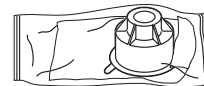

Denne transportprop findes løst i kassen. Kun med denne kan kaminen transporteres uden problemer. Gem den derfor omhyggeligt.

Skader på kaminen og/eller funktionsfejl som følge af brug af andet end anvendelse af vandfrit, rent petroleum af god kvalitet dækkes ikke af garantien. Spørg altid den nærmeste forhandler om den rigtige type brændstof til kaminen (www.toyotomi.eu).

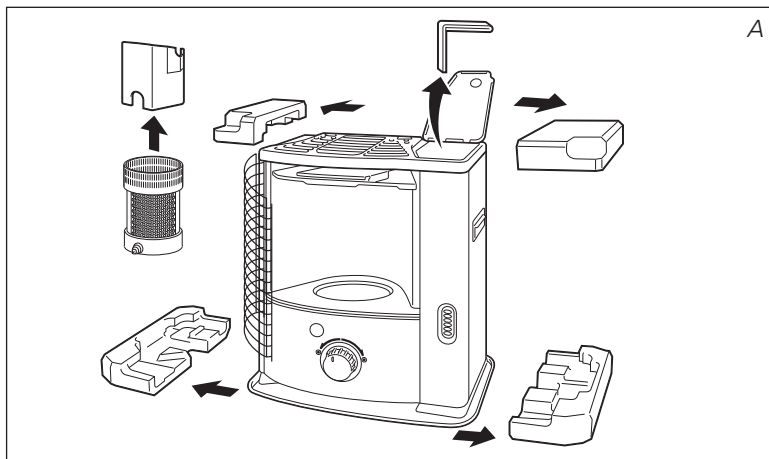

VEJLEDNING

A INSTALLATION AF OVNE

- 1 Tag forsigtigt Deres Kamin ud af kassen og kontroller indholdet. Ud over ovnen skal der forefindes følgende:
 - en manuel hælepumpe
 - en transportprop
 - denne brugsanvisning
 Gem kassen og emballagematerialet (fig. A) til opbevaring eller transport.
- 2 Fjern det øvrige emballagemateriale:
 - Tag den højre side af frontgitteret 6 ud af de to huller ved at trække den højre side af frontgitteret til venstre og træk det herefter fremad (fig. B).
 - Træk begge ender af emballagematerialet tilbage og samtidig lidt nedad (fig. C).
 - Tag forbrændingskammeret 3 ud af kaminen og fjern emballagematerialet (fig. D).
 - Sæt derefter brænderen tilbage på dens plads. Check at brænderen er placeret korrekt, ved at skubbe spiralen 4 fra den ene side til den anden (fig. E). Luk gitteret ved at løfte forsigtigt i dette og placér det i hullet.
 - Åbn låget til den transportable tank 7 og fjern papstykket.
- 3 Fyld skiftetanken som det beskrives i *kapitel B*.
- 4 Ved at løsne skruen løsnes også låget i varmeovnen. Batterierne indsættes herefter i holderen 10 bagerst i varmeovnen (fig. F). Vær opmærksom på ± polerne. Det er bedst at bruge nye alkaliske batterier (4x størrelse D).
- 5 Gulvet skal være stabilt og i vater. Flyt ovnen, hvis den ikke står helt i vater. Forsøg ikke at korrigere dette ved at lægge bøger eller andet under den.
- 6 Deres kamin er nu klar til brug.

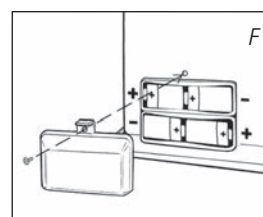
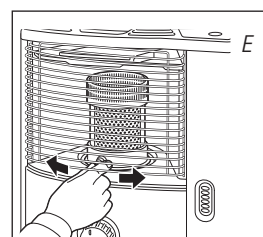
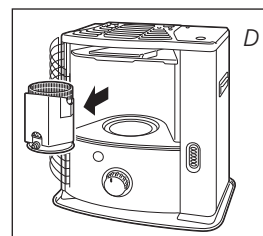
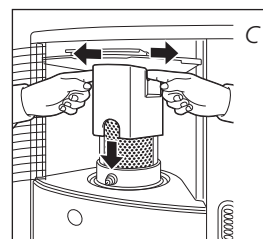
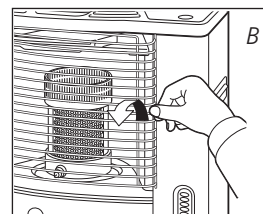

! Brug ikke Ovnen i højder over 1500 meter.

B PÅFYLDNING AF BRÆNDSTOF

Påfyld brændstof på skiftetanken et passende sted, da der altid er risiko for at spilde. Følg proceduren nedenfor:

- 1 Sørg for, at ovnen er slukket.
- 2 Åbn dækslet 7 og løft skiftetanken 8 ud af ovnen (fig. G).
Sæt skiftetanken ned på jorden (med proppen opad) og skru tankproppen af (fig. H).
BEMÆRK: Det kan dryppe lidt fra tanken.
- 3 Stik det glatte og hårdeste rør på brændstofhæverten ned i dunken. Sørg for at dunken står højere end skiftetanken (fig. I). Den ribbede slange stikkes ind i åbningen på skiftetanken.
- 4 Drej knappen øverst på pumpen fast (til højre).
- 5 Tryk på pumpens orange håndtag et par gange, til brændstoffet begynder at løbe ned i skiftetanken. Når dette sker, behøver man ikke at trykke mere på pumpen.
- 6 Hold øje med brændstofmeteret på skiftetanken under påfyldningen 9 (fig. J). Når den er fuld, standses påfyldningen ved at dreje knappen øverst på pumpen løs (til venstre). Fyld ikke tanken for meget. Særligt ikke, hvis brændstoffet er meget koldt (brændstoffet udvider sig, når det bliver varmere).
- 7 Lad det resterende brændstof i pumpen løbe tilbage i dunken, og fjern forsigtigt pumpen. Skru forsigtigt brændstofdækslet på tanken (Fig. K). Fjern eventuelt spildt brændstof.
- 8 Kontroller, at brændstofdækslet er lige og ordentligt skruet fast. Sæt den aftagelige tank tilbage i varmeapparatet (med dækslet nedad) Luk låget.

BEMÆRK: Sørg for at stramme brændstofftankdækslet og kontroller, at der ikke er lækage af brændstof, når dækslet er placeret nedad. Sæt derefter den aftagelige tank ind i varmeapparatet.

C SÅDAN TÆNDES OVNEN

En ny ovn kan i starten forårsage en svag lugt. Sørg derfor for ekstra ventilation eller tænd ovnen første gang uden for beboelsesrummet.



Hvis ovnen bruges for første gang, skal man vente ca. 30 minutter efter, at den fyldte skiftetank er anbragt, før ovnen tændes. På denne måde kan vægen suge brændstof til sig. Det samme gælder, hvis ovnen har været brændt helt tør og efter udskiftning af vægen.

Før kaminen tændes, kontroller da altid brændstofindikatoren 5 for at vide om tanken skal påfylde.



Tænd altid ovnen med den drejeknap 2. Brug aldrig tændstikker eller en lighter.

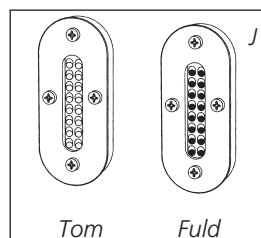
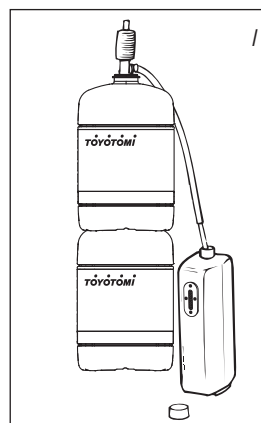
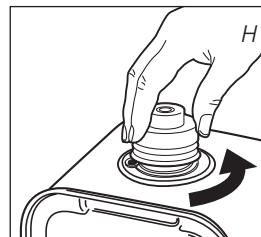
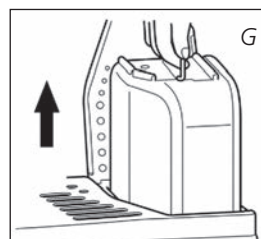

Sådan gør De:

- 1 Drej drejeknappen 2 til højre indtil den ikke kan komme længere (fig. L). Med et let tryk kan man dreje drejeknappen lidt længere frem, men den fejdres tilbage af sig selv.

Hvis du har tændt for varmeapparatet, og det slår fra igen kort efter, skal batterierne udskiftes. Det er bedst at bruge nye alkaliske batterier (4x størrelse D).

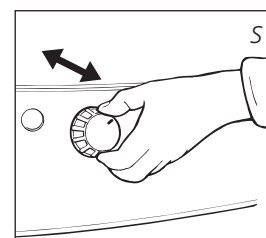
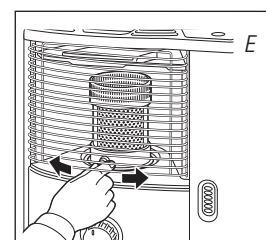
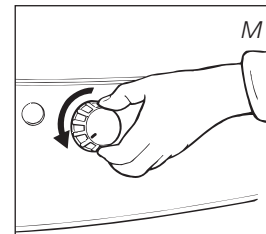
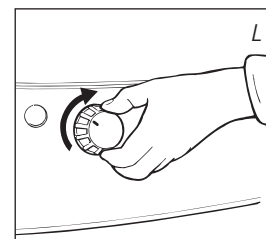

! Kaminen har kun kortvarigt været i brug og drejeknappen bliver ikke låst. Drej først drejeknappen (fig. M) helt mod venstre før at vægen bringes i den højeste position inden at der tændes (kapitel C).

! Efter ovnen er tændt, skal det altid kontrolleres, at forbrændingskammeret 3 står rigtigt, ved at skubbe det fra venstre til højre (fig. E) vha. håndtaget 4. Dette skal kunne foretages uden modstand. Hvis forbrændingskammeret ikke står rigtigt, kan det medføre røg- og sodudvikling.

D REGULERING AF FLAMMEN

Efter at kaminen er blevet tændt varer det 30 minutter kan flammen ses i øverste brandkammer. Først da kan det kontrolleres, at flammen står korrekt. En for høj flamme kan forårsage røg- og sodudvikling, mens en for lav flamme medfører lugtudvikling (fig. R). Juster med drejeknappen 2 indtil der opnås en passende flamme (fig. S).

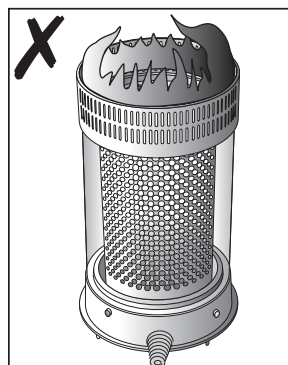
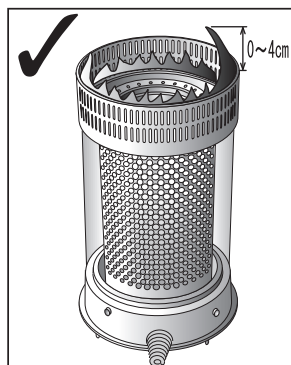
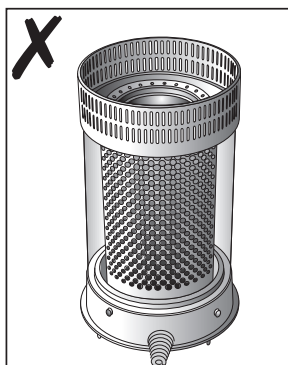

◀ R

En for lav flamme kan skyldes:

- for lidt brændstof (fyld tanken)
- dårligt brændstof (spørg forhandleren)
- for lidt ventilation (åbn et vindue eller en dør på klem)
- Slitage på vægen (kontakt din forhandler eller udskift vægen se kapitel L)

Såfremt der stadig er utilstrækkelig ventilation i rummet, vil kaminen automatisk slukke. Efter at ventilationen af rummet er forbedret (fx ved at åbne et vindue eller en dør lidt mere), kan kaminen tændes igen.

! Kaminen er udrustet med et sikkerhedssystem, som slukker kaminen, når brændstoftanken bliver taget ud af kaminen. For igen at kunne tænde kaminen, skal brændstoftanken sættes tilbage i kaminen og man følger instruktionerne som angivet i kapitel C.

E SÅDAN SLUKKES OVNEN

Tryk på sluk knappen ❶. Flammen går derefter ud af sig selv. (fig. N).

F FUNKTIONSFEJL, ÅRSAGER OG LØSNINGER

Hvis en funktionsfejl ikke kan afhjælpes med nedenstående anvisninger, skal De kontakte Deres forhandler.

DEN KAN IKKE TÆNDES.

- Batterierne ligger ikke rigtigt i holderen.
Kontroller dem (fig. F).
- Batterierne er ikke længere kraftige nok til tændingen.
Udskift dem (fig. F).
- De har ladet ovnen brænde helt tom eller vægen er udskiftet.
Vent 30 minutter efter den fyldte skiftetank er blevet anbragt, før ovnen tændes.

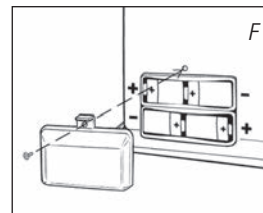
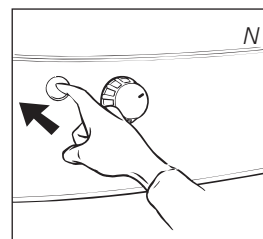

UJÆVN FLAMME OG/ELLER SOD OG/ELLER LUGT.

- Forbrændingskammeret ❸ står ikke rigtigt.
Sæt det rigtigt vha. håndtaget ❹, til man let kan skubbe det fra venstre til højre.
- Der bruges for gammelt brændstof.
Start hver fyringssæson med nyt brændstof.
- Der bruges forkert brændstof.
Se DET RIGTIGE BRÆNDSTOF (kapitlet "Hvad man først skal vide").
- Der er tale om støvsamling nederst i ovnen.
Spørg forhandleren.
- Flammehøjden er ikke rigtigt indstillet.
Spørg forhandleren.

VARMELEGEMET SLUKKES

- Den flytbare tank er tom.
Se kapitel B.
- Det nederste reservoir er kontamineret med vand.
Kontakt Deres forhandler.
- Vægen er blevet hård på oversiden.
Lad ovnen brænde helt tør (kapitel G). Brug det rigtige brændstof.
- Du bruger brændstof, der har overskredet sidste salgsdato.
Start hver ny sæson med nyt brændstof.

OVNEN BLIVER VED MED AT BRÆNDE LAVT.

- Vægen står for lav.
Kontakt Deres forhandler.
- Ovnens havde brugt næsten al brændstoffet, før den blev fyldt op.
Vent 30 minutter efter den fyldte skiftetank er blevet anbragt, før ovnen tændes.
- De bruger for gammelt eller forkert brændstof.
Se DET RIGTIGE BRÆNDSTOF (kapitlet "Hvad man først skal vide").
- Rummet er utilstrækkeligt ventileret.
Åbn en dør eller et vindue og lad den/det derefter stå på klem.

OVNEN BRÆNDER FOR HØJT.

- Flammehøjden vil i begyndelsen typisk være lidt højere end normalt pga. de nye helt komponenter i ovnen. Flammehøjden vil herefter blive lavere efter ca. 10 times brændetid.
- De bruger forkert og for flygtigt brændstof.
Se DET RIGTIGE BRÆNDSTOF (kapitlet "Hvad man først skal vide").
- Vægen står for højt.
Kontakt Deres forhandler.

G OM VEDLIGEHOLDELSEN

Deres kræver ganske lidt vedligeholdelse, husk ovnen skal være kold. Støv og pletter skal dog tørres af med en fugtig klud snarest muligt, da der ellers kan komme pletter, der er vanskelige at fjerne. Normalt er det kun 3 dele, der udsættes for slitage:

1. BATTERIERNE

Du kan selv skifte batterier. Tjek gnistudløsningslyden. Hvis lyden smælder, er batteristrømmen lav. Batteriet skal oplades. Kontroller tændingsstikket i henhold til vedligeholdelsesprocedure 3, hvis lyden ikke ændres efter skift af batteriet. Bortskaf ikke gamle batterier sammen med husholdningsaffaldet. Følg de lokalt gældende regler om bortskaffelse af kemisk husholdningsaffald.

2. VÆGEN

For at forlænge glasfibervægens levetid, skal du af og til lade varmeapparatet brænde indtil tanken er hel tom og varmeapparatet slukker af sig selv. Det skal du gøre, når du bemærker, at flammen bliver svagere. Afbrændingen vil medføre lugt, så det anbefales at fjerne varmeapparatet fra stuen.

3. ELEKTRODER

Når elektroderne bliver snavsede af sod eller tjære, skal elektroderne rengøres. Hvis elektroderne støder ind i vægen, kan det medføre tændingsfejl. Ret derefter elektroderne placering. Sørg for ikke at spilde vand på elektroderne.



! Fjern ikke selv nogen dele fra ovnen. Kontakt i forbindelse med reparation altid Deres kamin-forhandler.

! Lad ovnen køle af, før De foretager vedligeholdelse.

! Brug handsker ved vedligeholdelse af ovnen.



H SLUT PÅ FYRINGSSÆSONEN

Vi anbefaler, at ovnen brændes helt tør ved afslutningen af fyringssæsonen, hvorefter den let kan opbevares. Følg nedenstående anvisninger:

- 1 Tænd for ovnen uden for beboelsesrummet og lad den brænde helt tør.
- 2 Lad ovnen køle af.
- 3 Rengør ovnen med en fugtig klud og tør efter med en tør klud.
- 4 Tag batterierne ud af ovnen ⑩ og opbevar dem et tørt sted.
- 5 Opbevar ovnen støvfrit. Om muligt i den originale emballage. Overskydende brændstof kan ikke anvendes i den følgende fyringssæson. Brændstofrester bortskaffes i henhold til kommunens gældende regler om kemisk affald. Begynd altid den nye fyringssæson med nyt brændstof. Når ovnen på ny tages i brug følges vejledningen (fra kapitel A).

I TRANSPORT

For at forhindre, at ovnen lækker under transport, skal der tages følgende forholdsregler:

- 1 Lad ovnen køle af.
- 2 Fjern skiftetanken 8 fra ovnen og fjern brændstoffiltret (fig. P). Det kan dryppe lidt fra dette. Hav en klud klar. Opbevar ikke brændstoffiltret og skiftetanken i ovnen.
- 3 Tryk transportproppen fast på brændstoffiltrets plads (fig. Q).
- 4 Transporter altid ovnen i lodret stilling.

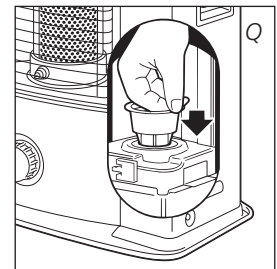
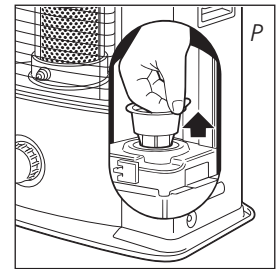

Transportprop

J SPECIFIKATIONER

Tænding	elektrisk	Mål (mm)	bredde	422
Brændstof	petroleum	(inklusive bundplade)	dybde	281
Kapacitet (kW)	1,87-2,20		højde	446
Velegnet rum (m ³)**	35-80	Tilbehør:	manuel hævepumpe	
			transportprop	
Brændstofforbrug (l/time)	0,195-0,229	Krævede batterier	4x LR20, MN1300	
Brændstofforbrug (g/time)	156-183		size D, 1,5V	
Brændetid pr. tank (timer)	17,5-20,5	Type væge	F	
Indhold skiftetank (liter)	4,0	Vægt (kg)		7,5

Overvågning af ventilationskvaliteten (luftudskiftning)

Direkte måling af CO₂-niveauet (NDIR CO₂-sensor E-Guard 1).

** Oplyste værdier er indikative

K GARANTIBETINGELSERNE

På Deres kamin får De 24 måneders garanti regnet fra købsdatoen. I denne periode afhjælpes alle materiale- og fremstillingsfejl gratis. Derfor gælder følgende regler:

- 1** Alle yderligere krav på skadesgodtgørelse, inklusive efterfølgende skade afvises udtrykkeligt.
- 2** Reparation og udskiftning af dele i garantiperioden medfører ikke forlængelse af garantien.
- 3** Garantien bortfalder, hvis der er foretaget ændringer, hvis der er monteret uoriginale reservedele, eller hvis ovnen har været repareret af tredjemand.
- 4** Dele der er udsat for normal slitage, som batterier, væge og brændstofhævert er ikke omfattet af garantien.
- 5** Garantien gælder kun, hvis De kan fremlægge det originale daterede købsbevis, og hvis der ikke er foretaget ændringer på dette.
- 6** Garantien gælder ikke for skade, der er opstået ved handlinger, der afviger fra brugsanvisningen, ved forsømmelse eller ved brug af forkert eller forældet brændstof. Forkert brændstof kan endog være farligt*.
- 7** Fragtomkostninger og risiko ved forsendelse af ovnen eller dele af denne er altid for købers regning.

For at undgå unødvendige omkostninger anbefales det altid at læse brugsanvisningen omhyggeligt igennem. Hvis der ikke kan findes en løsning i denne, indleveres ovnen til reparation hos Deres forhandler.

* Letantændelige stoffer kan f.eks. medføre en ukontrollabel forbrænding med stikflammer. Prøv i så tilfælde ikke at flytte ovnen, men sluk omgående for den. I nødstilfælde kan der anvendes en ildslukker, men i så fald udelukkende af type B: kulsyre- eller pulverlukker.



UDSKIFTNING AF VÆGEN

L INDEN DU PÅBEGYNDER UDSKIFTNINGEN AF VÆGEN, SKAL KAMINEN VÆRE SLUKKET OG HELT AFKØLET.

- 1 Åbn tankventilen og tag skiftetanken ud.
- 2 Tag batterierne ud af batteriholderen 10.
- 3 Løft risten op ad indskæringen og træk den fremad. Tag brænderhovedet ud af kaminen. Luk risten.
- 4 Træk drejeknappen af kaminen.
- 5 Skru de tre kappeskruer på undersiden af kaminen løs. Træk kappen lidt fremad og fjern den fra bundpladen.
- 6 Løsn vingemøtrikkerne under brændersædet.
- 7 Løft brænderholderen sådan at vægen bliver synlig. Læg brænderholderen ved siden af kaminen (pas på at ledningerne ikke falder af).
- 8 Løsn den skrue, der holder bøjlen fast, og fjern bøjlen.
- 9 Drej akslen helt om til højre.
- 10 Drej vægeholder mod uret, og løft vægeholderen op. Fjern den fra det primære luftrør.
- 11 Klem vægen sammen, så vægen kommer fri af vægeholderen og tag vægen ud. Brug handsker til dette og stil en lille bakke frem til at komme den gamle vægen i.

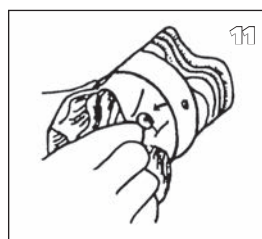
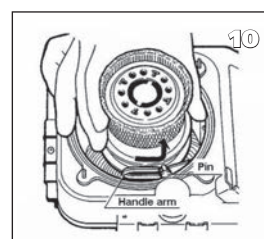
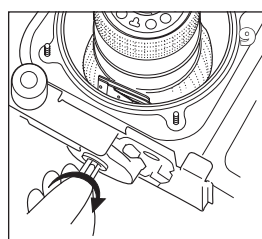
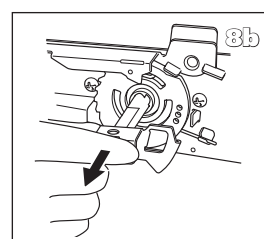
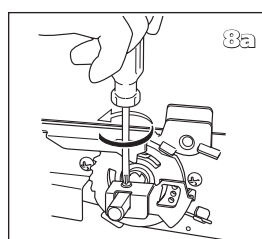
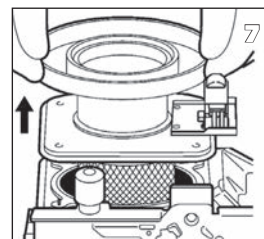
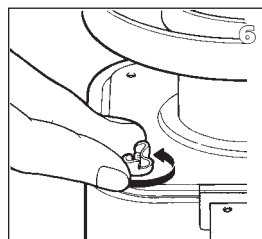
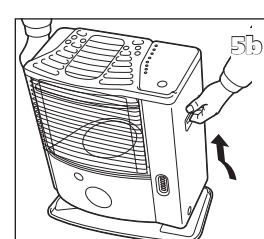
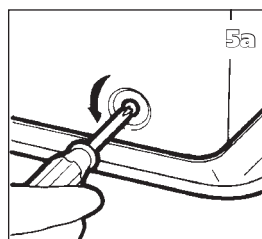
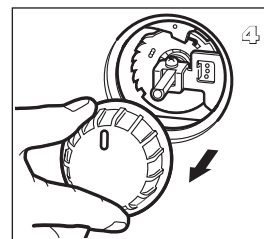
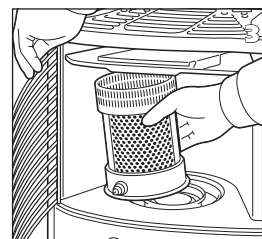
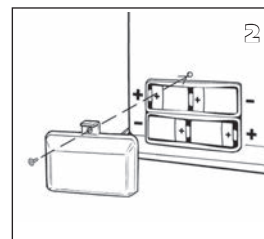
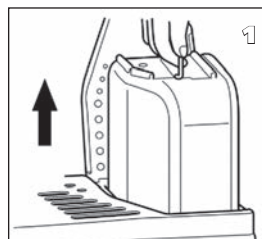

- 12** Sæt vægen i vægeholderen, sørg for at den vender den vej der er angivet i vægeholderen.
- 13** Anbring vægeholderen på det primære luftrør. Drej derefter vægeholderen med uret så håndtaget går i indgreb.
- 14** Sæt bøjljen på plads igen. Stram den skrue, der holder bøjljen fast.
- 15** Sæt brænderholderen tilbage.
- 16** Spænd vingeskruerne fast.
- 17** Anbring drejeknappen på vægemekanismen. Drej knappen helt til højre. Aktiver faldsikringen og kontroller, at koksen går ned i den nederste stilling. Gentag dette nogle gange. Hvis vægen ikke kommer ned i den nederste position, er den forkert monteret, og proceduren skal gentages fra trin 12. Træk drejeknappen af kaminen.
- 18** Sæt kappen tilbage og skru de tre kappeskruer fast. Sæt drejeknappen og forbrændingskammeret på plads igen. Kontroller, at sidstnævnte står lige, ved at tage fat i håndtaget og skubbe den lidt til venstre og højre. Luk risten.
- 19** Sæt den fyldte skiftetank tilbage. Sæt batterierne i batteriholderen (bemærk plus og minus). Når skiftetanken og batterierne er anbragt, skal du vente 30 minutter, før du tænder for kaminen.

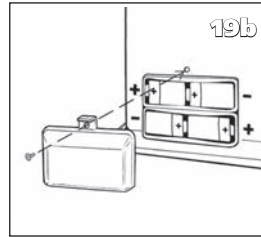
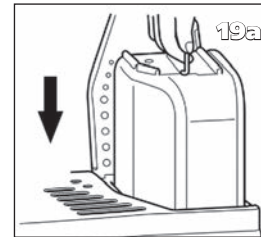
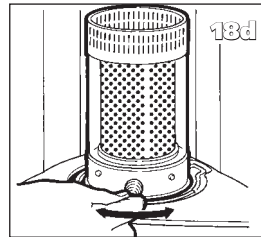
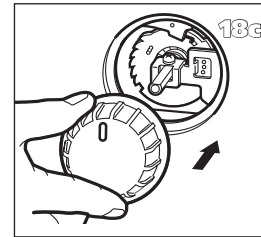
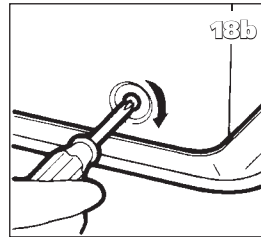
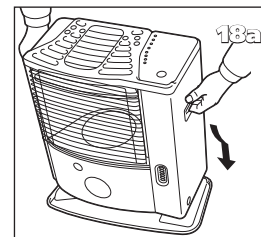
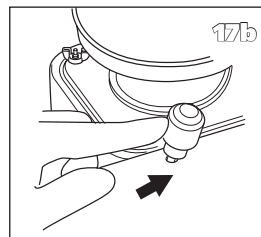
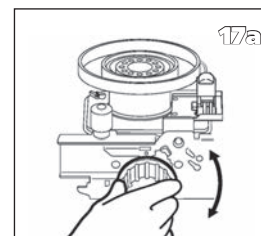
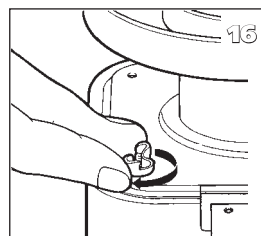
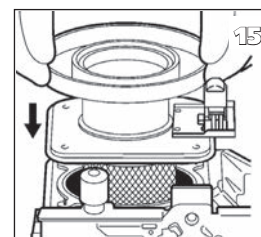
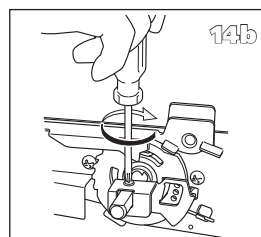
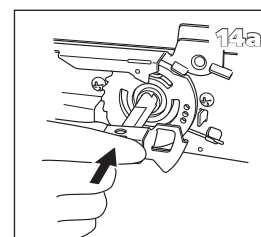
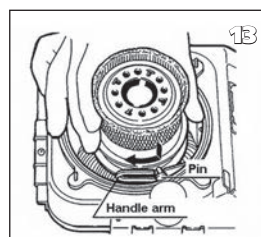
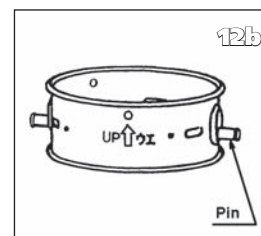
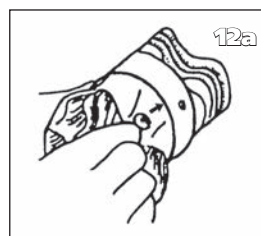

M DATABLAD

(a) Leverandørens navn / varemærke	TOYOTOMI Europe Sales B.V.
(b) Model	RS-220
(c) Energieffektivitetsklasse	A
(d) Den direkte varmeydelse	2.2kW
(e) Den indirekte varmeydelse	N/A
(f) Energieffektivitetsindekset	91.0%
(g) Virkningsgrad	100%
(h) Eventuelle specifikke forholdsregler	For montage-, installations- eller vedligeholdelsesinstruktioner henvises til betjeningsvejledning.

N VIGTIGE DELE

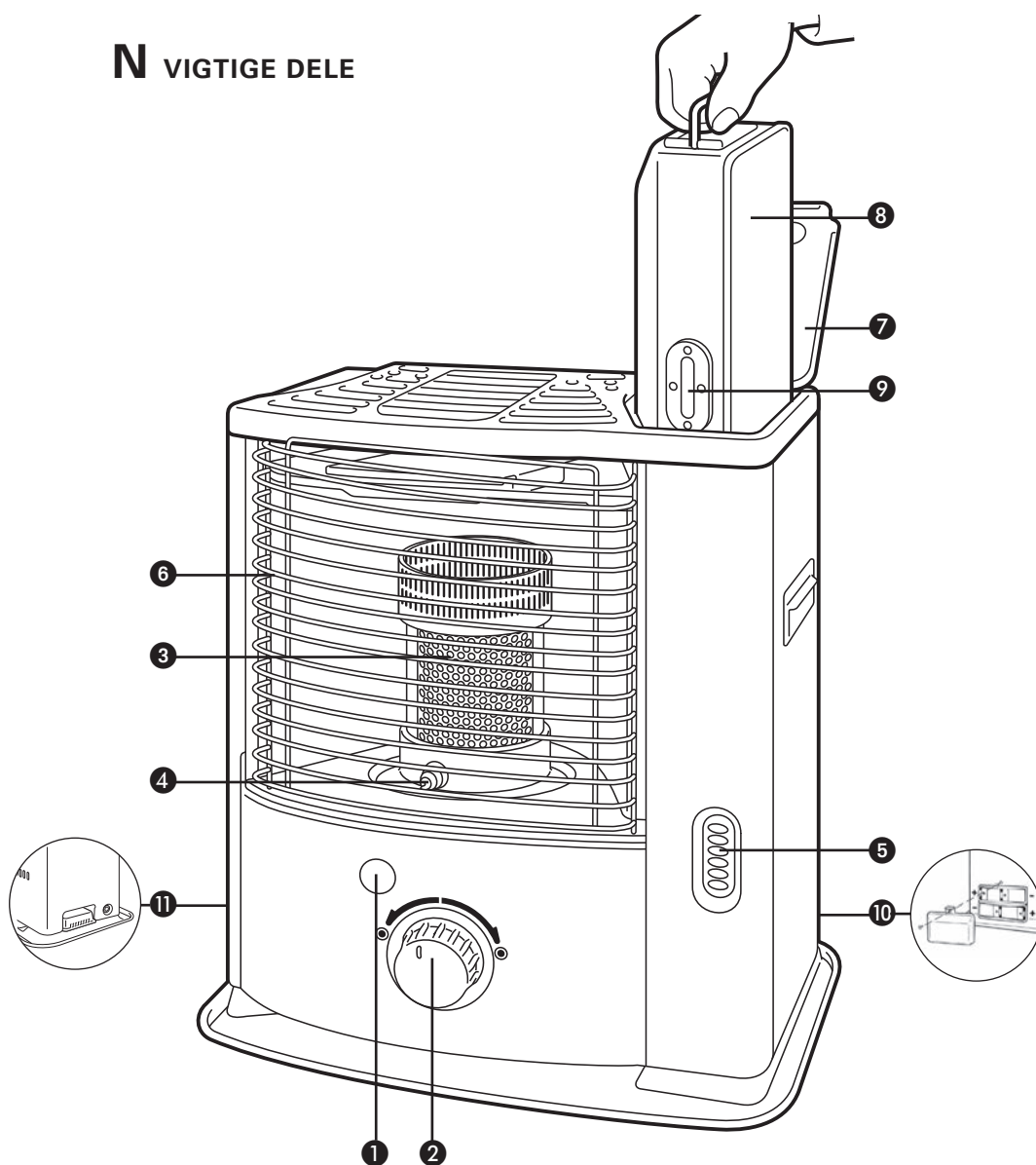

- ❶ Sluk knap
- ❷ Drejeknap
- ❸ Forbrændingskammer
- ❹ Håndtag til forbrændingskammer
- ❺ Brændstofindikator
- ❻ Frontgitteret
- ❼ Dæksel til skiftetank
- ❽ Skiftetank
- ❾ Brændstofmeter til skiftetank
- ❿ Batteriholder
- ⓫ Kontrolsystem til luftkvalitet



Distributed in Europe by TOYOTOMI EUROPE SALES B.V.

Should you require further information or should particular problems occur that are not dealt with in this operating manual, please visit our website www.toyotomi.eu or contact our Sales Support (you find its phone number on www.toyotomi.eu)

Falls Sie weitere Informationen wünschen, oder sollten besondere Probleme auftreten, die in dieser Bedienungsanleitung nicht ausführlich genug behandelt werden, besuchen Sie bitte unsere Website (www.toyotomi.eu), oder fordern Sie die benötigte Auskunft von unserem Kundendienst an (Telefonnummer auf www.toyotomi.eu)

Vous souhaitez obtenir des informations supplémentaires ou si vous rencontrez un problème, rendez-vous sur notre site Web (www.toyotomi.eu) ou contactez notre service client (vous trouverez l'adresse et le numéro de téléphone sur www.toyotomi.eu)

Wenst u nadere informatie, of indien er bijzondere problemen optreden die in deze gebruiksaanwijzing niet behandeld zijn, bezoekt u dan onze website www.toyotomi.eu of vraag de benodigde informatie op bij de afdeling Sales Support (adres en telefoonnummer op www.toyotomi.eu)

Si necesitara más información o surgiera algún problema concreto que no abarque este manual operativo, visítenos en www.toyotomi.eu o contacte con nuestro equipo de asistencia postventa (encontrará el número de teléfono en www.toyotomi.eu).

In caso avete bisogno di ulteriori informazioni o riscontrate particolari problemi che non sono presi in considerazione nel presente manuale, vi invitiamo a visitare il nostro sito www.toyotomi.eu o contattare la nostra assistenza (il cui numero di telefono è indicato nel nostro sito www.toyotomi.eu)

Caso necessite de mais informações ou se ocorrerem problemas específicos que não constem neste manual de instruções, por favor, visite nosso website www.toyotomi.eu ou entre em contato com o nosso Suporte de Vendas (encontrará o número de telefone em www.toyotomi.eu).

Hvis du ønsker yderligere information eller, hvis der opstår problemer, som ikke behandles i brugsanvisningen, bedes du besøge vores website www.toyotomi.eu eller kontakt afdelingen Sales Support (adresse og telefonnummer på www.toyotomi.eu).



Kerosun, Toyostove, Toyoset, Toyotomi and Zibro for the use of paraffin heaters are all registered trademarks of TOYOTOMI Co., Ltd. - Japan.

Zibro brand paraffin heaters are made in JAPAN and imported by Toyotomi Europe Sales b.v.